

PLANTA DE SITUAÇÃO  
BAIRRO: SÃO JOSÉ

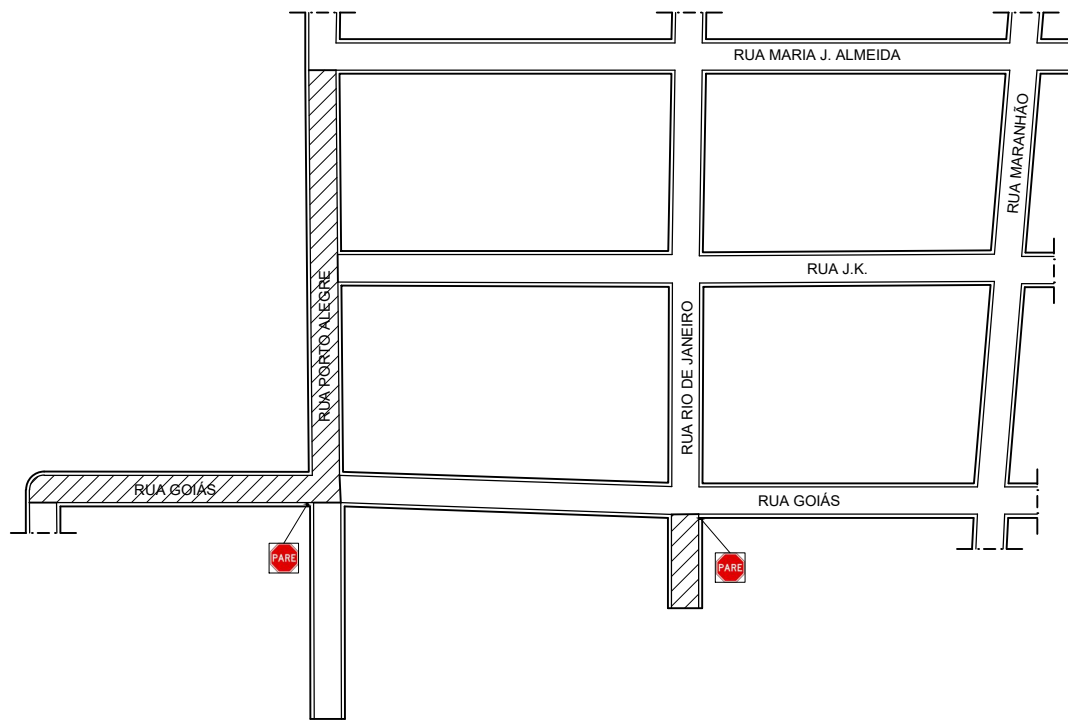

TRECHOS A SEREM PAVIMENTADOS  
ESPESSURA = 4cm  
ÁREA = 2.408,90 m<sup>2</sup>

**PREFEITURA MUNICIPAL  
DE  
IGARATINGA - MG**

PROJETO: PAVIMENTAÇÃO ASFÁLTICA - IGARATINGA		
DESCRIÇÃO: ASFALTAMENTO DAS RUAS DE IGARATINGA		
DATA: JULHO/2022	ESCALA: SEM ESCALA	FOLHA: 01/13

RESP. TÉCNICO: FLÁVIO LUCAS GRECO SANTOS  
ENGº CIVIL - CREA-MG 64.880/D

PLANTA DE SITUAÇÃO  
BAIRRO: SÃO GERALDO

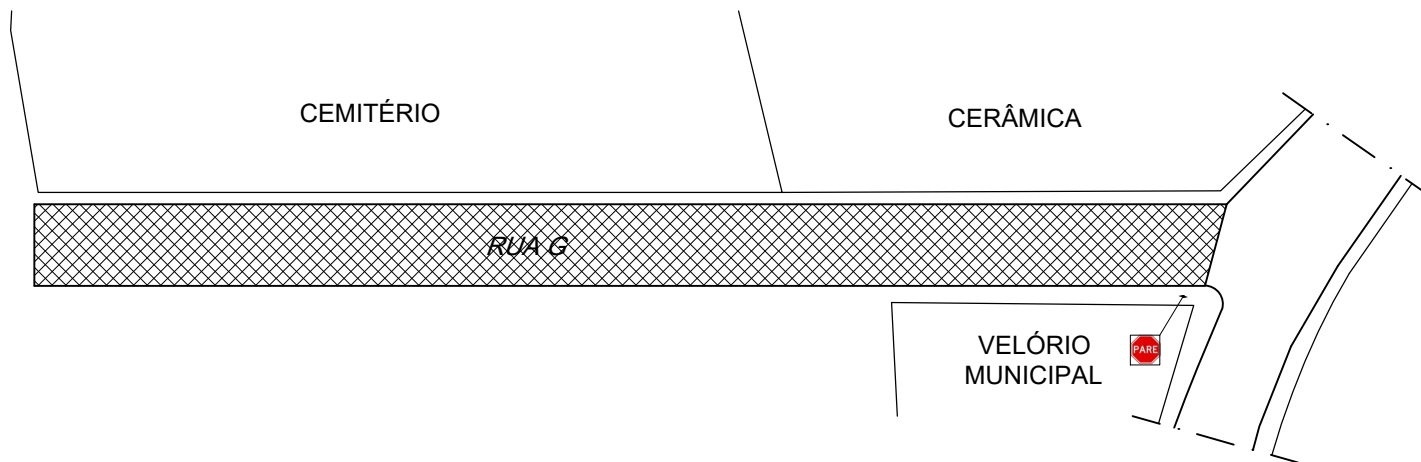

TRECHOS A SEREM PAVIMENTADOS  
ESPESSURA = 5cm  
ÁREA = 1.171,80 m<sup>2</sup>

**PREFEITURA MUNICIPAL  
DE  
IGARATINGA - MG**

PROJETO: PAVIMENTAÇÃO ASFÁLTICA - IGARATINGA		
DESCRIÇÃO: ASFALTAMENTO DAS RUAS DE IGARATINGA		
DATA: JULHO/2022	ESCALA: SEM ESCALA	FOLHA: 02/13

RESP. TÉCNICO: FLÁVIO LUCAS GRECO SANTOS  
ENGº CIVIL - CREA-MG 64.880/D

PLANTA DE SITUAÇÃO  
BAIRRO: JOÃO GOMES M.

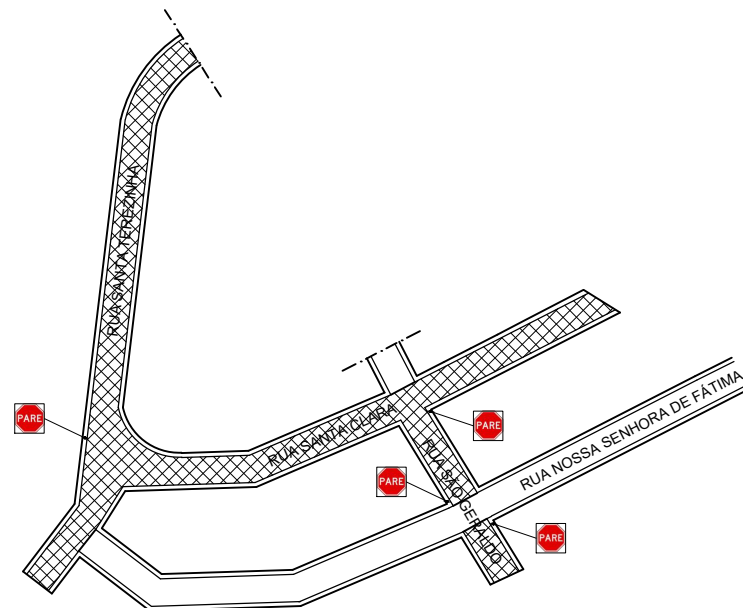

TRECHOS A SEREM PAVIMENTADOS  
ESPESSURA = 5cm  
ÁREA = 3.888,95 m<sup>2</sup>

**PREFEITURA MUNICIPAL  
DE  
IGARATINGA - MG**

PROJETO: PAVIMENTAÇÃO ASFÁLTICA - IGARATINGA		
DESCRIÇÃO: ASFALTAMENTO DAS RUAS DE IGARATINGA		
DATA: JULHO/2022	ESCALA: SEM ESCALA	FOLHA: 03/13

RESP. TÉCNICO: FLÁVIO LUCAS GRECO SANTOS  
ENGº CIVIL - CREA-MG 64.880/D

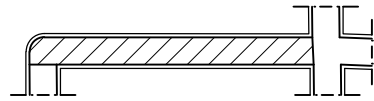

DETALHE - RUA GOIAS



TRECHO 01

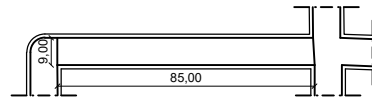

TRECHO 02

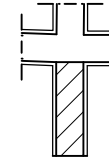

DETALHE - RUA RIO DE JANEIRO

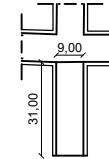

TRECHO 01

**PREFEITURA MUNICIPAL  
DE  
IGARATINGA - MG**

PROJETO:  
PAVIMENTAÇÃO ASFÁLTICA - IGARATINGA

DESCRIÇÃO:  
DETALHAMENTO DAS RUAS

DATA:  
JULHO/2022

ESCALA:  
SEM ESCALA

FOLHA:  
04/13

RESP. TÉCNICO: FLÁVIO LUCAS GRECO SANTOS  
ENGº CIVIL - CREA-MG 64.880/D

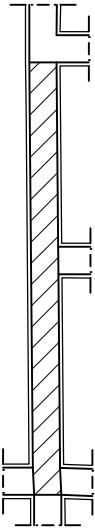

DETALHE - RUA PORTO ALEGRE

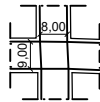

TRECHO 01

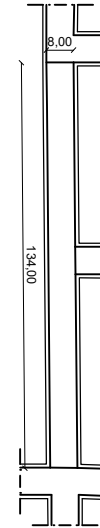

TRECHO 02

**PREFEITURA MUNICIPAL  
DE  
IGARATINGA - MG**

PROJETO:  
PAVIMENTAÇÃO ASFÁLTICA - IGARATINGA

DESCRIÇÃO:  
DETALHAMENTO DAS RUAS

DATA:  
JULHO/2022

ESCALA:  
SEM ESCALA

FOLHA:  
05/13

RESP. TÉCNICO: FLÁVIO LUCAS GRECO SANTOS  
ENGº CIVIL - CREA-MG 64.880/D

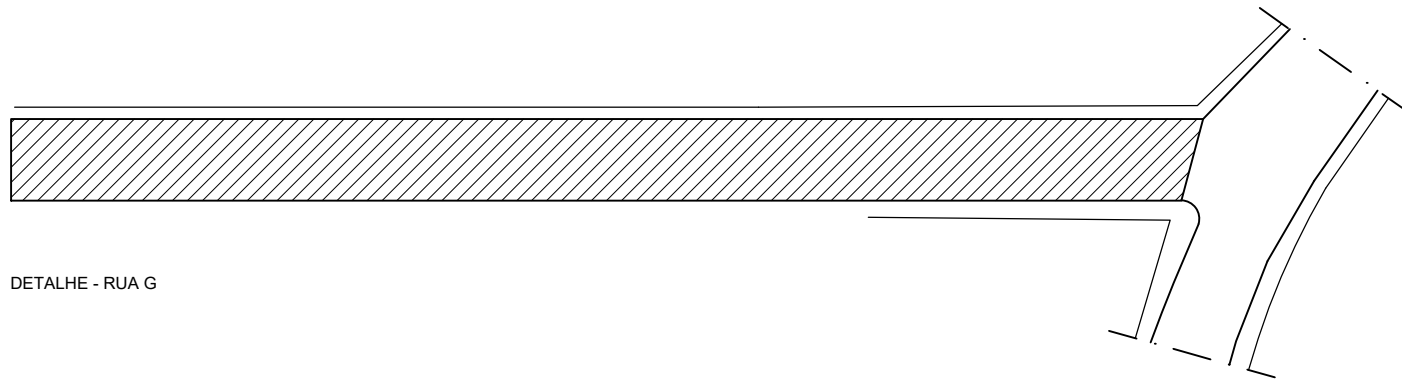

DETALHE - RUA G

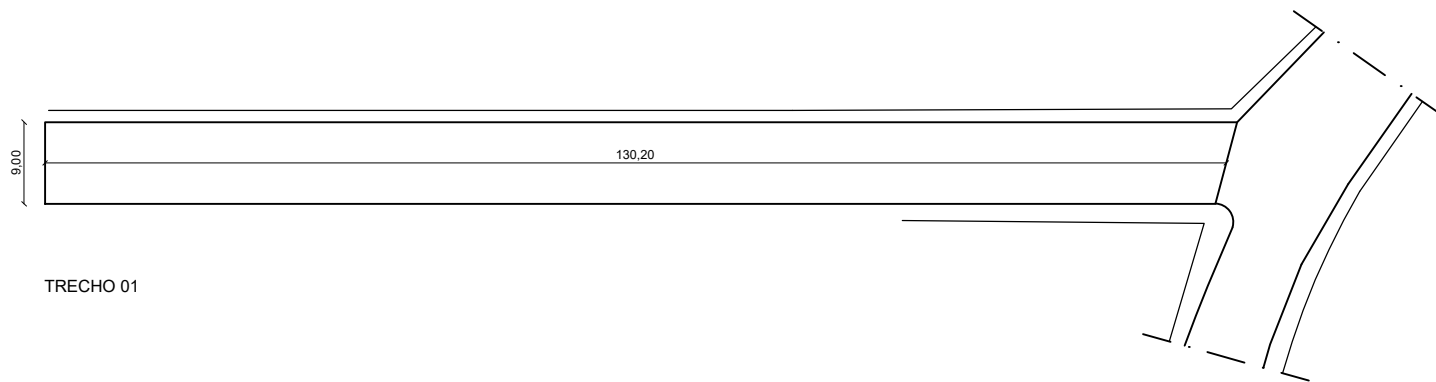

TRECHO 01

**PREFEITURA MUNICIPAL  
DE  
IGARATINGA - MG**

PROJETO:  
PAVIMENTAÇÃO ASFÁLTICA - IGARATINGA

DESCRIÇÃO:  
DETALHAMENTO DAS RUAS

DATA:  
JULHO/2022

ESCALA:  
SEM ESCALA

FOLHA:  
06/13

RESP. TÉCNICO: FLÁVIO LUCAS GRECO SANTOS  
ENGº CIVIL - CREA-MG 64.880/D

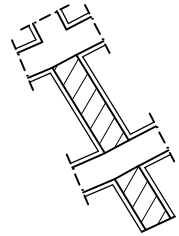

DETALHE - RUA SÃO GERALDO

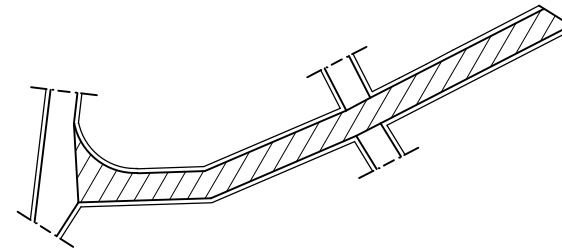

DETALHE - RUA SANTA CLARA

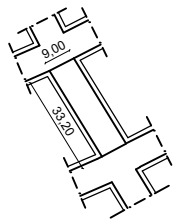

TRECHO 01

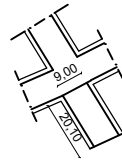

TRECHO 02

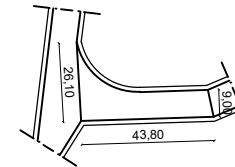

TRECHO 01

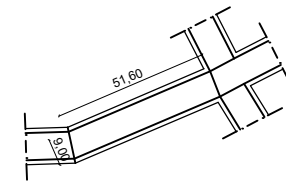

TRECHO 02

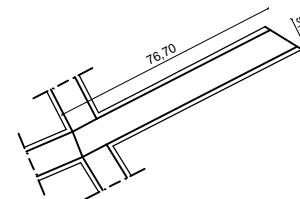

TRECHO 03

**PREFEITURA MUNICIPAL  
DE  
IGARATINGA - MG**

PROJETO:  
PAVIMENTAÇÃO ASFÁLTICA - IGARATINGA

DESCRIÇÃO:  
DETALHAMENTO DAS RUAS

DATA:  
JULHO/2022

ESCALA:  
SEM ESCALA

FOLHA:  
07/13

RESP. TÉCNICO: FLÁVIO LUCAS GRECO SANTOS  
ENGº CIVIL - CREA-MG 64.880/D

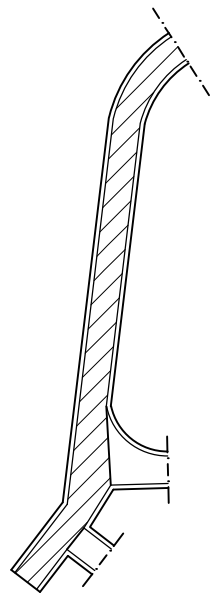

DETALHE - RUA SANTA TEREZINHA

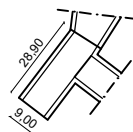

TRECHO 01



TRECHO 02

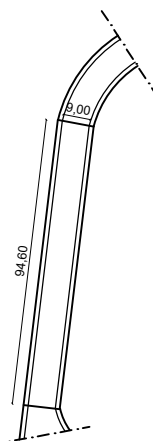

TRECHO 03

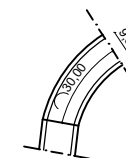

TRECHO 04

**PREFEITURA MUNICIPAL  
DE  
IGARATINGA - MG**

PROJETO:  
PAVIMENTAÇÃO ASFÁLTICA - IGARATINGA

DESCRIÇÃO:  
DETALHAMENTO DAS RUAS

DATA:  
JULHO/2022

ESCALA:  
SEM ESCALA

FOLHA:  
08/13

RESP. TÉCNICO: FLÁVIO LUCAS GRECO SANTOS  
ENGº CIVIL - CREA-MG 64.880/D



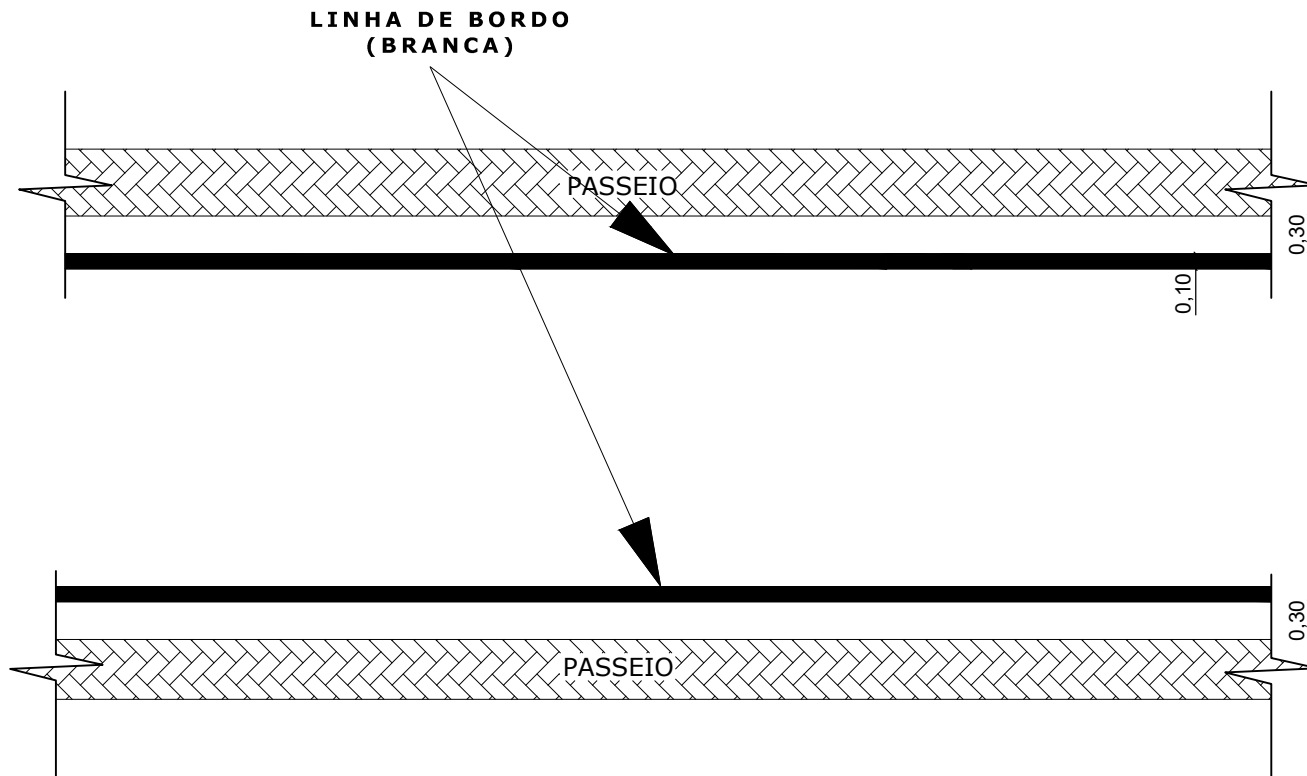

**PREFEITURA MUNICIPAL  
DE  
IGARATINGA - MG**

PROJETO:  
PAVIMENTAÇÃO ASFÁLTICA - IGARATINGA

DESCRIÇÃO:  
PINTURA TÍPICA DAS RUAS

DATA:  
JULHO/2022

ESCALA:  
SEM ESCALA

FOLHA:  
09/13

RESP. TÉCNICO: FLÁVIO LUCAS GRECO SANTOS  
ENGº CIVIL - CREA-MG 64.880/D

LOCALIZAÇÃO DAS USINAS  
DE ASFALTO / JAZIDAS

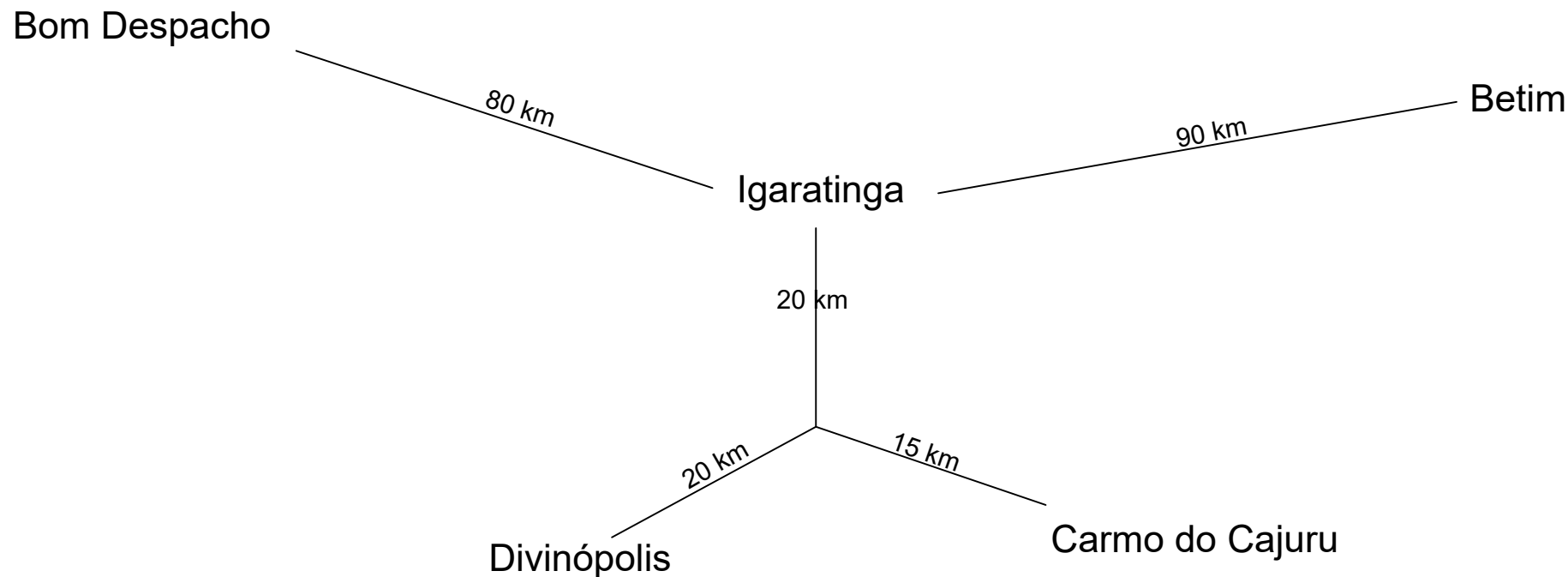

**PREFEITURA MUNICIPAL  
DE  
IGARATINGA - MG**

PROJETO:  
PAVIMENTAÇÃO ASFÁLTICA - IGARATINGA

DESCRIÇÃO:  
CROQUI DE LOCALIZAÇÃO

DATA:  
JULHO/2022

ESCALA:  
SEM ESCALA

FOLHA:  
10/13

RESP. TÉCNICO: FLÁVIO LUCAS GRECO SANTOS  
ENGº CIVIL - CREA-MG 64.880/D

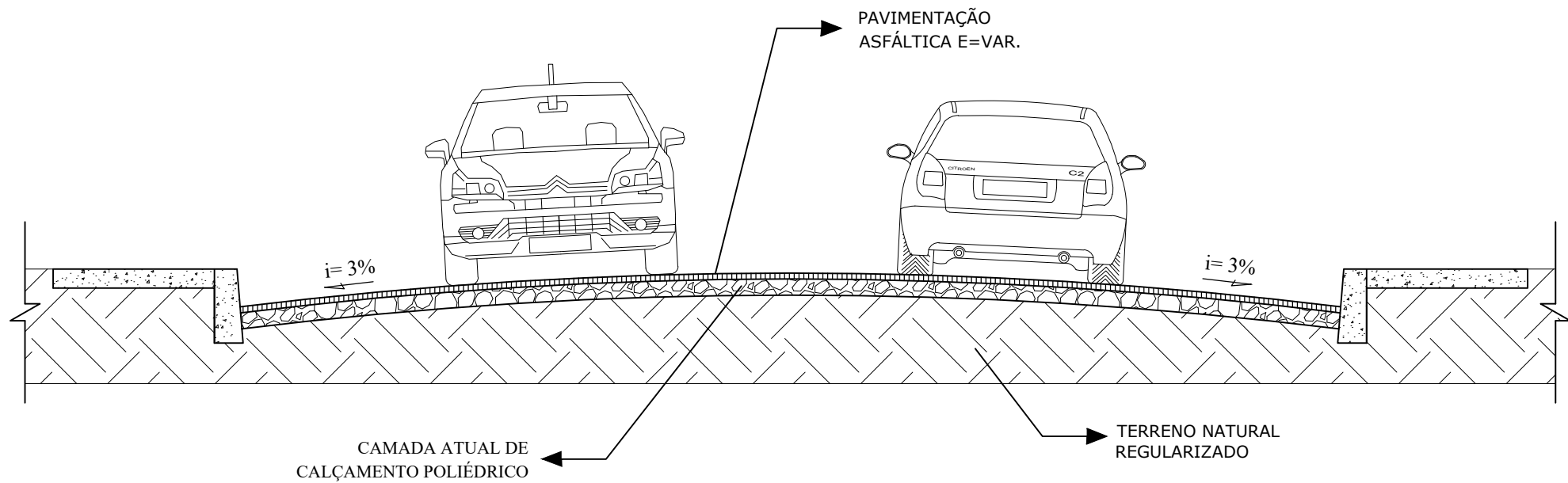

**PREFEITURA MUNICIPAL  
DE  
IGARATINGA - MG**

PROJETO:  
PAVIMENTAÇÃO ASFÁLTICA - IGARATINGA

DESCRIÇÃO:  
PAVIMENTAÇÃO DAS RUAS DE IGARATINGA

DATA:  
JULHO/2022

ESCALA:  
SEM ESCALA

FOLHA:  
11/13

RESP. TÉCNICO: FLÁVIO LUCAS GRECO SANTOS  
ENGº CIVIL - CREA-MG 64.880/D

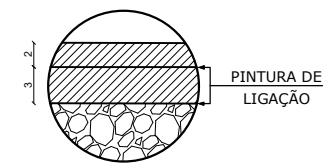

PAVIMENTAÇÃO 5cm

LEGENDA

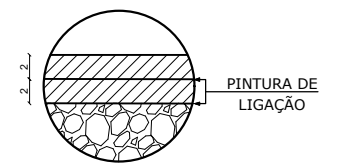

PAVIMENTAÇÃO 4cm

LEGENDA

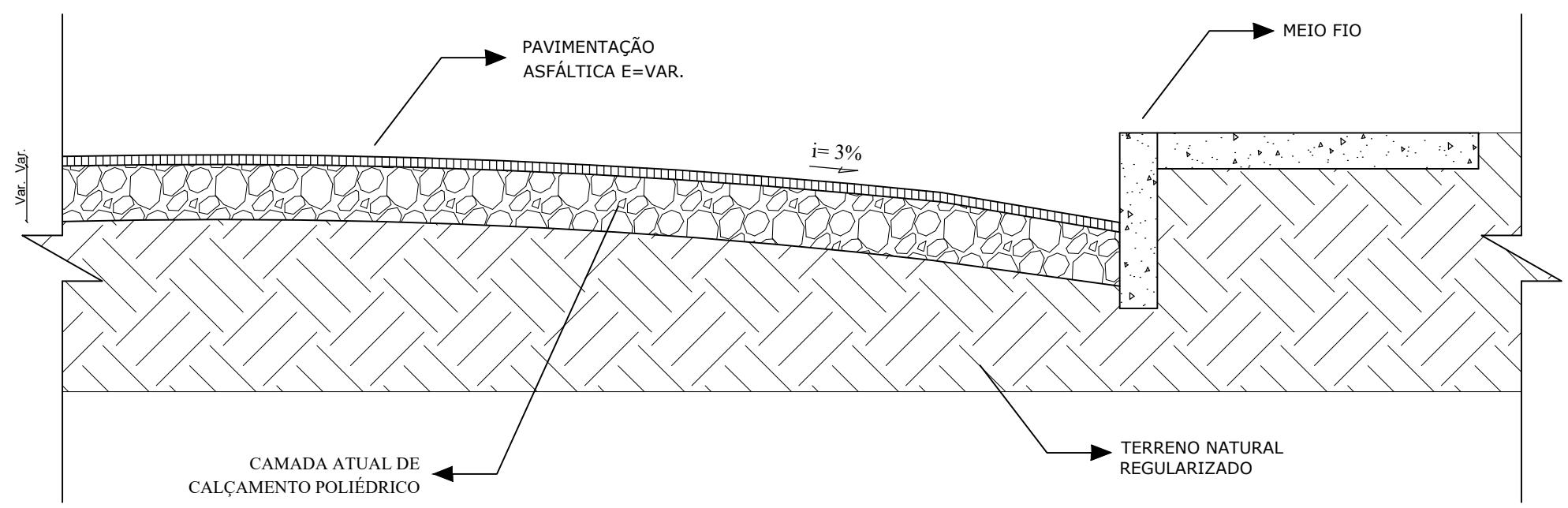

**PREFEITURA MUNICIPAL  
DE  
IGARATINGA - MG**

PROJETO: PAVIMENTAÇÃO ASFÁLTICA - IGARATINGA		
DESCRIÇÃO: PAVIMENTAÇÃO DAS RUAS DE IGARATINGA		
DATA: JULHO/2022	ESCALA: SEM ESCALA	FOLHA: 12/13

RESP. TÉCNICO: FLÁVIO LUCAS GRECO SANTOS  
ENGº CIVIL - CREA-MG 64.880/D

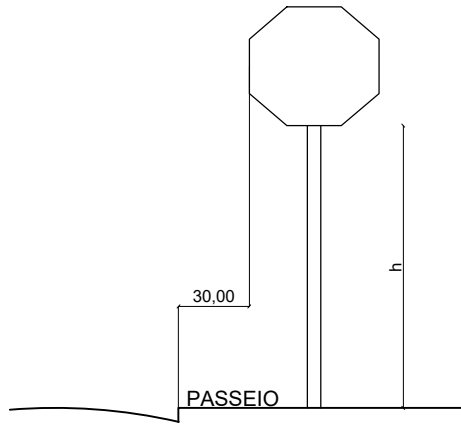

PLACA DE PARE (R1)  
SEM ESCALA

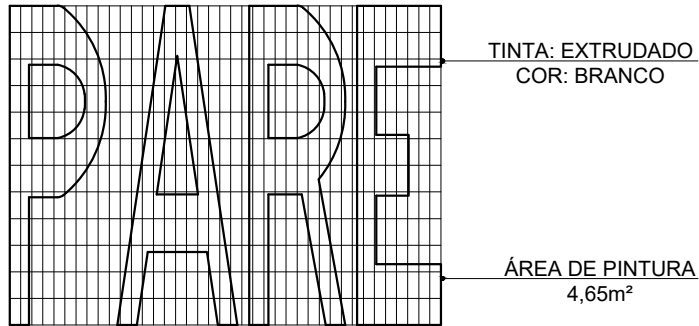

PINTURA VIÁRIA DE PARADA OBRIGATÓRIA  
SEM ESCALA

OBS: **PARADA OBRIGATÓRIA**  
PINTURA VIÁRIA (SINALIZAÇÃO HORIZONTAL)  
+  
PLACA VERTICAL (SINALIZAÇÃO VERTICAL)

TABELA DE SINALIZAÇÃO		
SÍMBOLO	APLICAÇÃO	QUANTID.
	PARADA OBRIGATÓRIA	07

**PREFEITURA MUNICIPAL  
DE  
IGARATINGA - MG**

PROJETO:  
PAVIMENTAÇÃO ASFÁLTICA - IGARATINGA

DESCRIÇÃO:  
PRANCHA DE SINALIZAÇÃO

DATA:  
JULHO/2022

ESCALA:  
SEM ESCALA

FOLHA:  
13/13

RESP. TÉCNICO: FLÁVIO LUCAS GRECO SANTOS  
ENGº CIVIL - CREA-MG 64.880/D