 TRECHOS A SEREM PAVIMENTADOS COM 2 CAMADAS (6cm)  
ÁREA = 5.344,47 m<sup>2</sup>

 TRECHOS A SEREM PAVIMENTADOS COM 1 CAMADA (3cm)  
ÁREA = 60,88 m<sup>2</sup>

Local	Coordenadas de início		Coordenadas de fim	
	Latitude	Longitude	Latitude	Longitude
<i>Florestal</i>	19°57'20.50"S	44°41'59.75"O	19°57'21.02"S	44°41'57.39"O
<i>Aguapeí</i>	19°57'20.98"S	44°41'57.53"O	19°57'28.80"S	44°41'59.76"O
<i>Sem nome 1</i>	19°57'22.90"S	44°41'57.90"O	19°57'23.16"S	44°41'56.57"O
<i>Sem nome 2</i>	19°57'24.43"S	44°41'58.25"O	19°57'24.85"S	44°41'56.84"O
<i>Antônio Pinto</i>	19°57'26.01"S	44°41'58.79"O	19°57'26.54"S	44°41'56.87"O
<i>Maria Rufina de Souza</i>	19°57'26.80"S	44°42'01.55"O	19°57'27.92"S	44°41'56.98"O
<i>Amador T. de Menezes</i>	19°57'28.09"S	44°42'01.78"O	19°57'28.60"S	44°41'59.54"O
<i>Belarmino T. de Menezes</i>	19°57'29.40"S	44°42'02.15"O	19°57'29.78"S	44°42'00.64"O

**PREFEITURA MUNICIPAL  
DE  
IGARATINGA - MG**

PROJETO		
PAVIMENTAÇÃO DO BAIRRO SÃO GERALDO		
DESCRIÇÃO		
PLANTA DE SITUAÇÃO		
DATA	ESCALA	FOLHA
AGOSTO/2022	SEM ESCALA	01/12

RESP. TÉCNICO: FLÁVIO LUCAS GRECO SANTOS  
ENGº CIVIL - CREA-MG 64.880/D

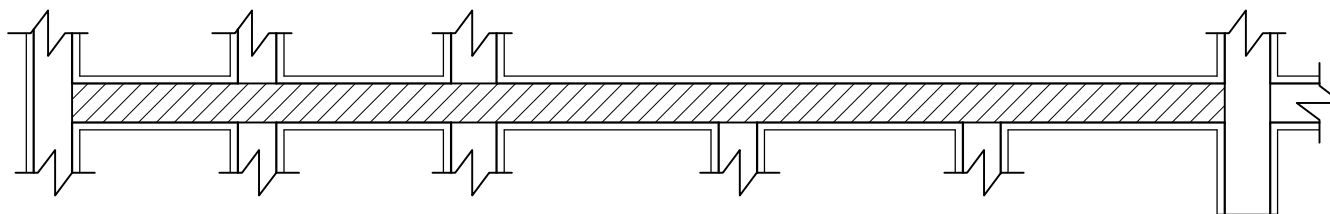

DETALHE - RUA AGUAPEÍ

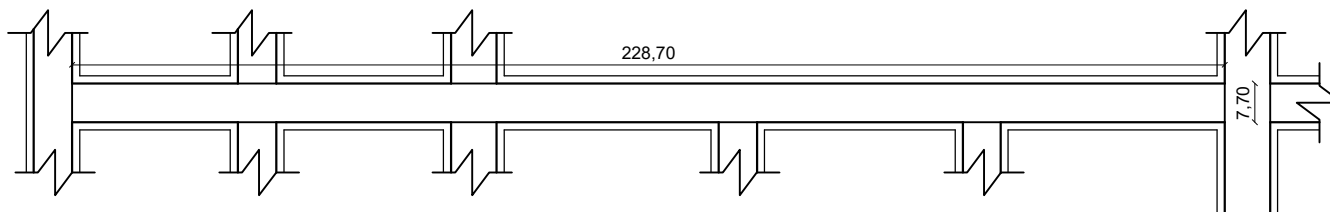

TRECHO 01

**PREFEITURA MUNICIPAL  
DE  
IGARATINGA - MG**

PROJETO			
PAVIMENTAÇÃO DO BAIRRO SÃO GERALDO			
DESCRIÇÃO			
DETALHES			
DATA	ESCALA	FOLHA	
AGOSTO/2022	SEM ESCALA	02/12	

RESP. TÉCNICO: FLÁVIO LUCAS GRECO SANTOS  
ENGº CIVIL - CREA-MG 64.880/D

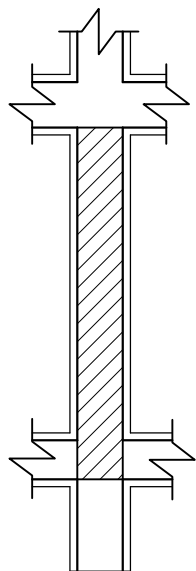

DETALHE - RUA FLORESTAL

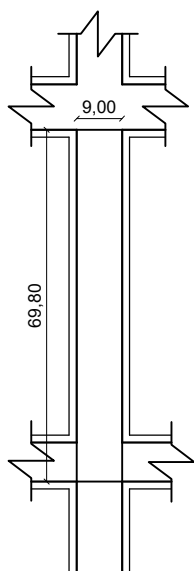

TRECHO 01

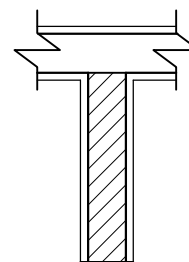

DETALHE - RUA SEM NOME 1

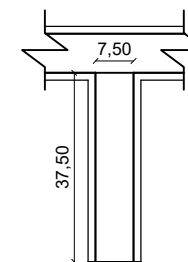

TRECHO 01

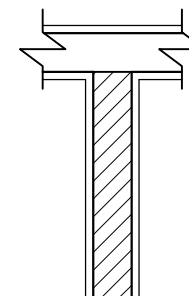

DETALHE - RUA SEM NOME 2

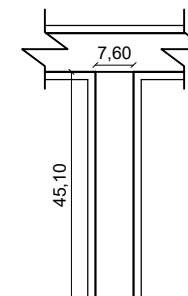

TRECHO 01

**PREFEITURA MUNICIPAL  
DE  
IGARATINGA - MG**

PROJETO

PAVIMENTAÇÃO DO BAIRRO SÃO GERALDO

DESCRIÇÃO

DETALHES

DATA

AGOSTO/2022

ESCALA

SEM ESCALA

FOLHA

03/12

RESP. TÉCNICO: FLÁVIO LUCAS GRECO SANTOS  
ENG.º CIVIL - CREA-MG 64.880/D

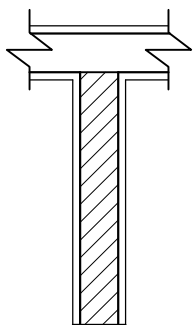

DETALHE - RUA BELARMINO T. M.

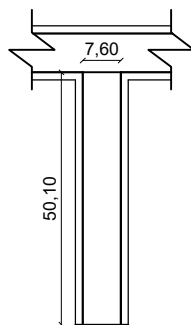

TRECHO 01

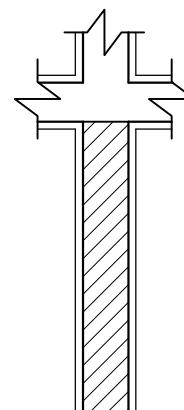

DETALHE - RUA ANTÔNIO PINTO

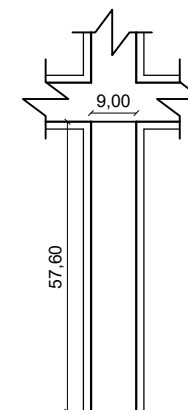

TRECHO 01

**PREFEITURA MUNICIPAL  
DE  
IGARATINGA - MG**

PROJETO	PAVIMENTAÇÃO DO BAIRRO SÃO GERALDO		
DESCRIÇÃO	DETALHES		
DATA	ESCALA	FOLHA	
AGOSTO/2022	SEM ESCALA	04/12	

RESP. TÉCNICO: FLÁVIO LUCAS GRECO SANTOS  
ENGº CIVIL - CREA-MG 64.880/D

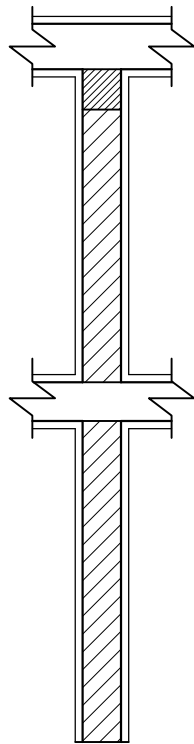

DETALHE - RUA MARIA R. DE SOUZA

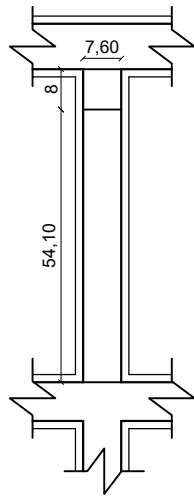

TRECHO 02

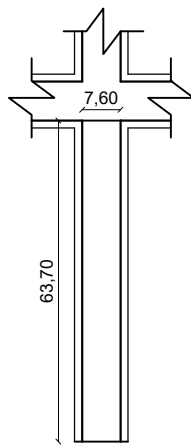

TRECHO 01

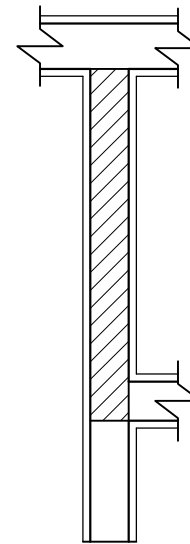

DETALHE - RUA AMADOR T. MENEZES

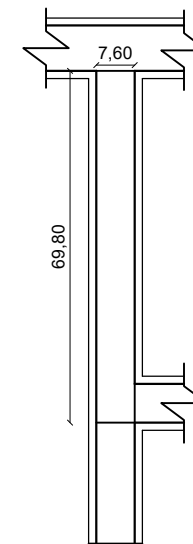

TRECHO 01

**PREFEITURA MUNICIPAL  
DE  
IGARATINGA - MG**

PROJETO

PAVIMENTAÇÃO DO BAIRRO SÃO GERALDO

DESCRIÇÃO

DETALHES

DATA

AGOSTO/2022

ESCALA

SEM ESCALA

FOLHA

05/12

RESP. TÉCNICO: FLÁVIO LUCAS GRECO SANTOS  
ENGº CIVIL - CREA-MG 64.880/D

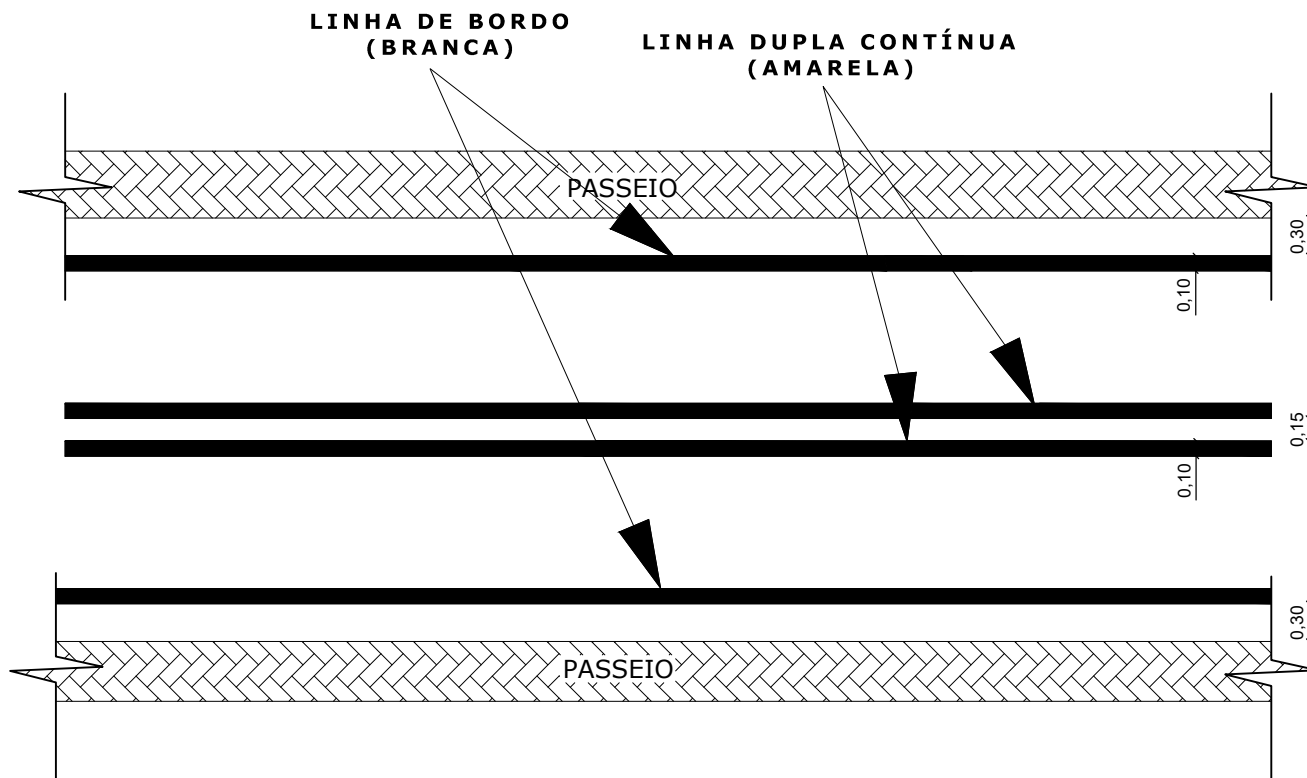

**PREFEITURA MUNICIPAL  
 DE  
 IGARATINGA - MG**

PROJETO			PAVIMENTAÇÃO DO BAIRRO SÃO GERALDO		
DESCRIÇÃO			PINTURA TÍPICA DAS RUAS		
DATA	ESCALA	FOLHA	DATA	ESCALA	FOLHA
AGOSTO/2022	SEM ESCALA	06/12			

RESP. TÉCNICO: FLÁVIO LUCAS GRECO SANTOS  
 ENGº CIVIL - CREA-MG 64.880/D

LOCALIZAÇÃO DAS USINAS  
DE ASFALTO / JAZIDAS

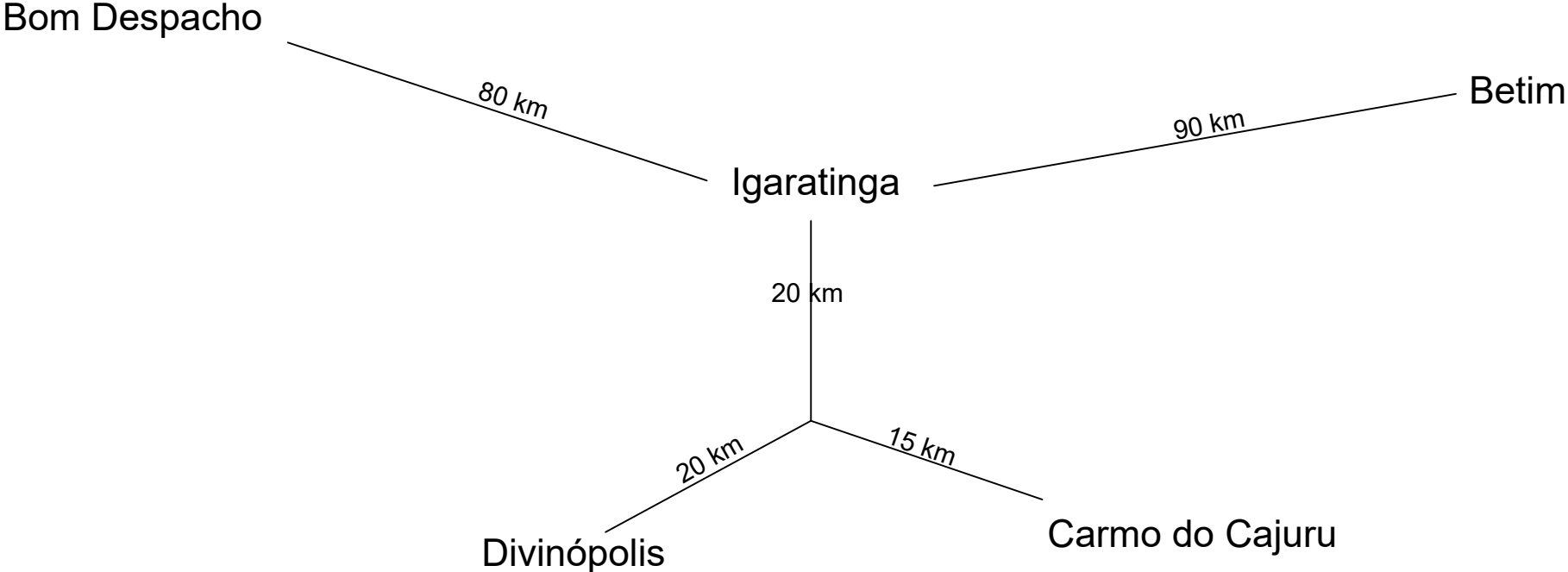

**PREFEITURA MUNICIPAL  
DE  
IGARATINGA - MG**

PROJETO			PAVIMENTAÇÃO DO BAIRRO SÃO GERALDO		
DESCRIÇÃO			CROQUI DE LOCALIZAÇÃO		
DATA	ESCALA	FOLHA	DATA	ESCALA	FOLHA
AGOSTO/2022	SEM ESCALA	07/12			

RESP. TÉCNICO: FLÁVIO LUCAS GRECO SANTOS  
ENGº CIVIL - CREA-MG 64.880/D

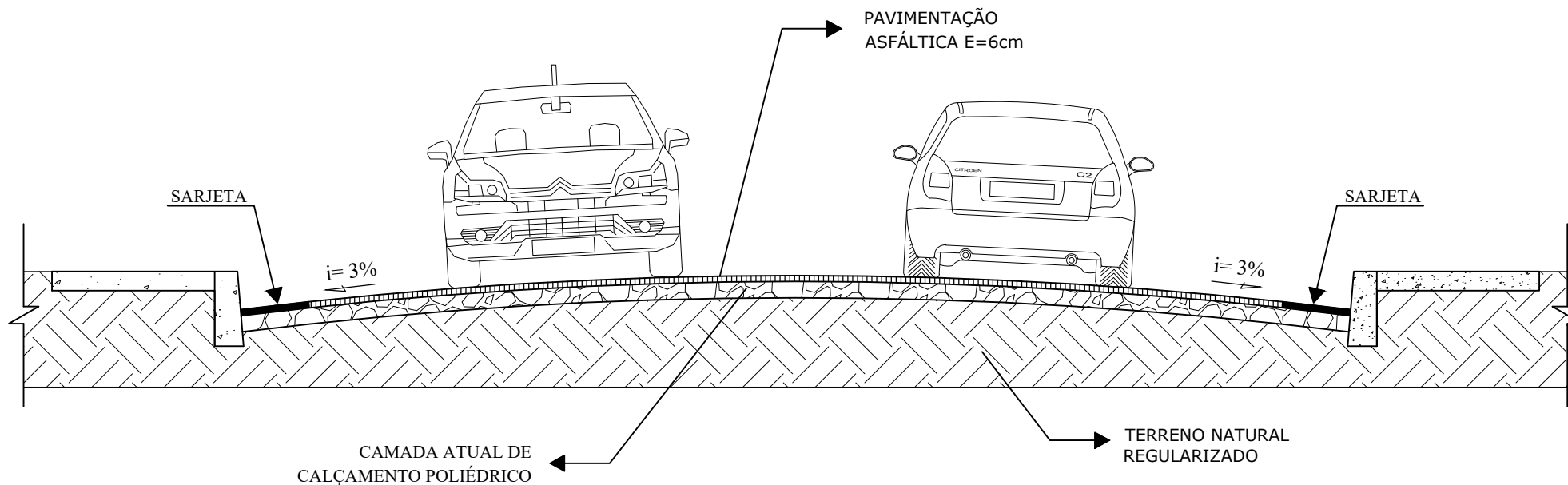

**PREFEITURA MUNICIPAL  
DE  
IGARATINGA - MG**

PROJETO			PAVIMENTAÇÃO DO BAIRRO SÃO GERALDO		
DESCRIÇÃO			CORTE		
DATA	ESCALA	FOLHA	DATA	ESCALA	FOLHA
AGOSTO/2022	SEM ESCALA	08/12			

RESP. TÉCNICO: FLÁVIO LUCAS GRECO SANTOS  
ENGº CIVIL - CREA-MG 64.880/D



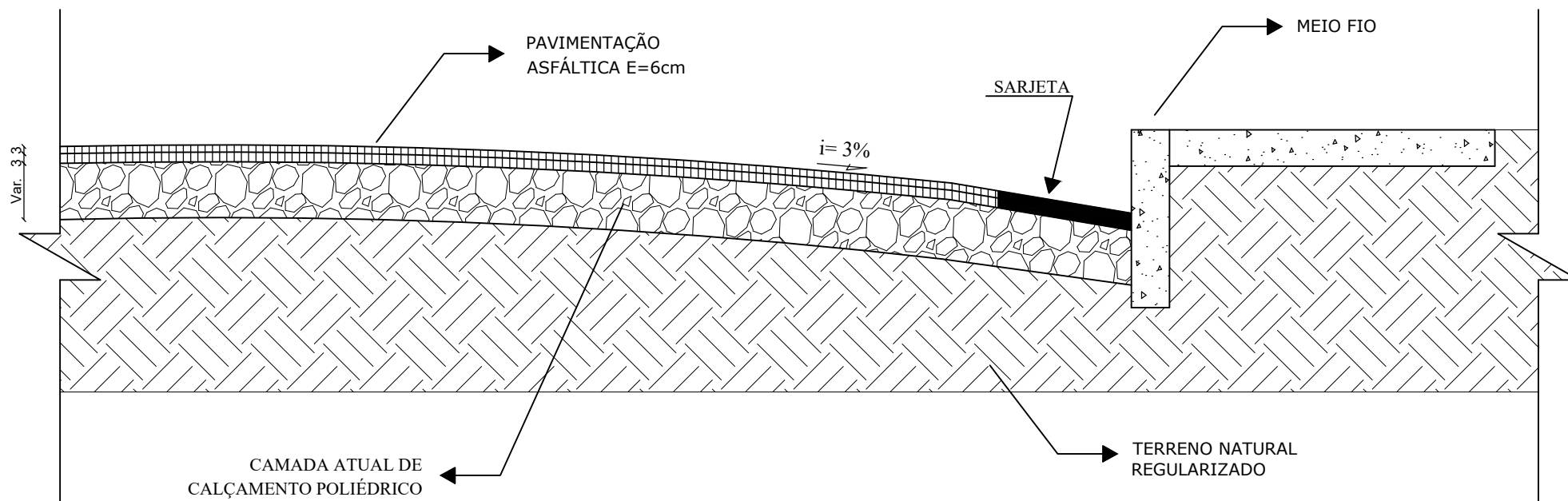

**PREFEITURA MUNICIPAL  
DE  
IGARATINGA - MG**

PROJETO			PAVIMENTAÇÃO DO BAIRRO SÃO GERALDO		
DESCRIÇÃO			DETALHE CAMADAS		
DATA	ESCALA	FOLHA	DATA	ESCALA	FOLHA
AGOSTO/2022	SEM ESCALA	09/12			

RESP. TÉCNICO: FLÁVIO LUCAS GRECO SANTOS  
ENGº CIVIL - CREA-MG 64.880/D

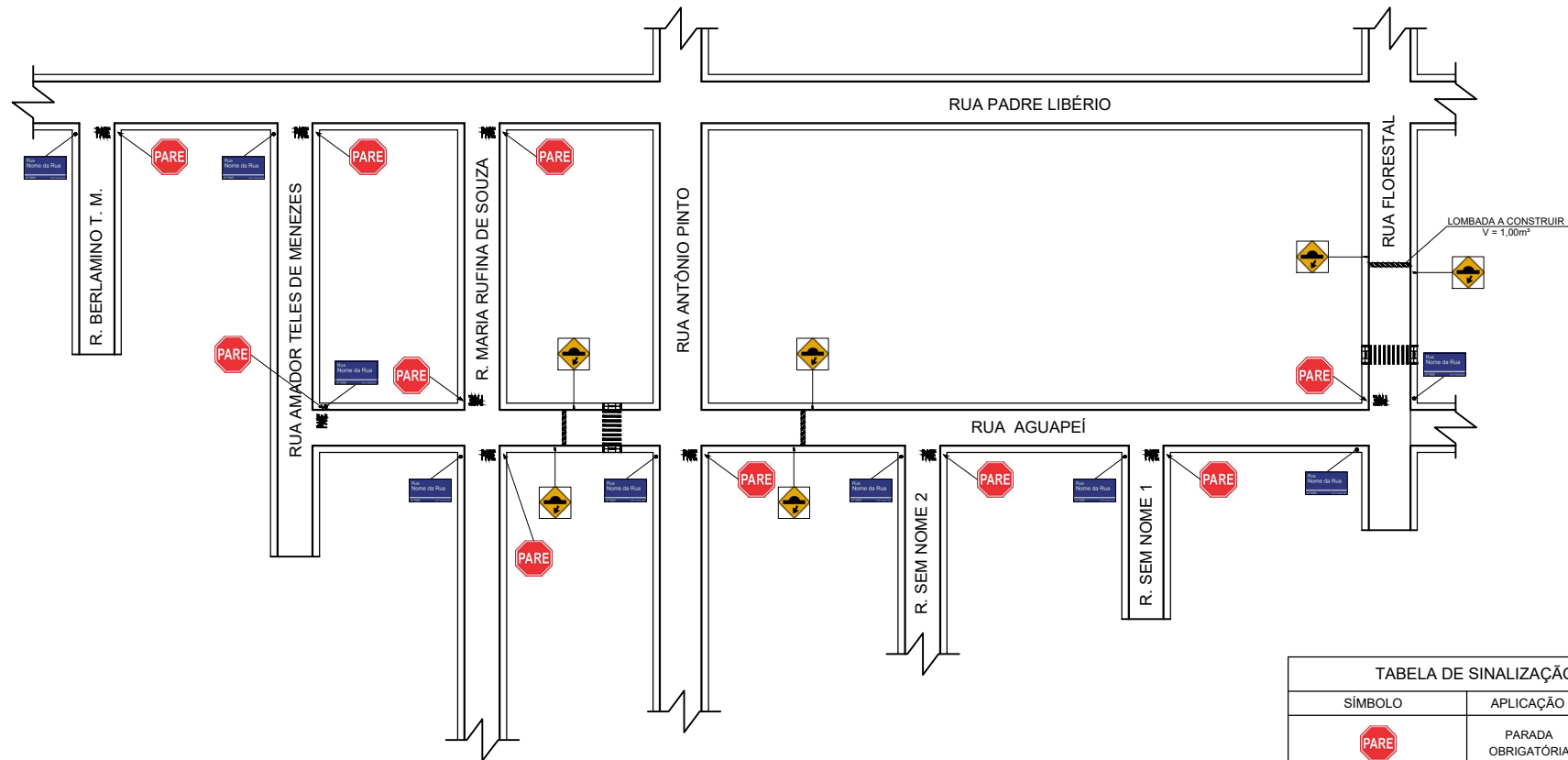

OBS:  
**PARADA OBRIGATÓRIA**  
 PINTURA VIÁRIA (SINALIZAÇÃO HORIZONTAL)  
 +  
 PLACA VERTICAL (SINALIZAÇÃO VERTICAL)

TABELA DE SINALIZAÇÃO		
SÍMBOLO	APLICAÇÃO	QUANTID.
	PARADA OBRIGATÓRIA	10
	PLACA LOGRADOURO	09
	PLACA QUEBRA-MOLAS	06
	RAMPA DE ACESSIBILIDADE	04
	FAIXA DE PEDESTRE	02

**PREFEITURA MUNICIPAL  
 DE  
 IGARATINGA - MG**

PROJETO			PAVIMENTAÇÃO DO BAIRRO SÃO GERALDO		
DESCRIÇÃO			PLANTA DE SINALIZAÇÃO		
DATA	ESCALA	FOLHA	DATA	ESCALA	FOLHA
AGOSTO/2022	SEM ESCALA	10/12			

RESP. TÉCNICO: FLÁVIO LUCAS GRECO SANTOS  
 ENGº CIVIL - CREA-MG 64.880/D

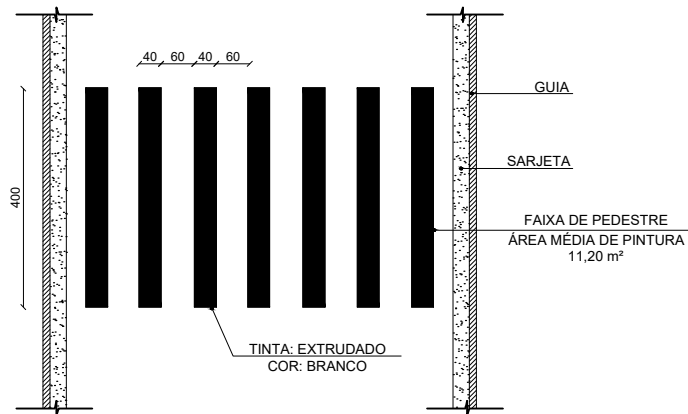

FAIXA DE PEDESTRE ZEBRADA SEM ESCALA

OBS:  
**PINTURA DE FAIXA DE PEDESTRE E LOMBADA**  
 PINTURA MÉDIA POR LOMBADA - A = 3,58m<sup>2</sup>  
 3,58 X 3 LOMBADAS = 10,74m<sup>2</sup>  
 PINTURA MÉDIA DE FAIXA DE PEDESTRE - A = 11,20m<sup>2</sup>  
 11,20 X 2 FAIXAS = 22,40m<sup>2</sup>  
 TOTAL = 33,14m<sup>2</sup>

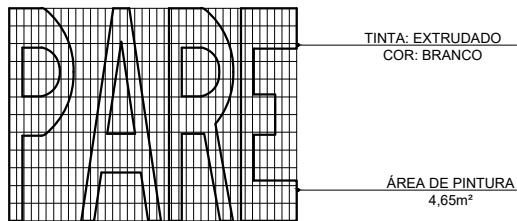

PINTURA VIÁRIA DE PARADA OBRIGATÓRIA SEM ESCALA

OBS:  
**PINTURA DE PARADA OBRIGATÓRIA**  
 PINTURA PARADA OBRIGATÓRIA - A = 4,65m<sup>2</sup>  
 4,65 X 10 PARADAS O. = 46,50m<sup>2</sup>

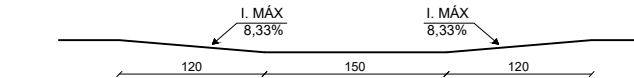

REBAIXAMENTO DE CALÇADA TIPO D - NBR 9050 SEM ESCALA

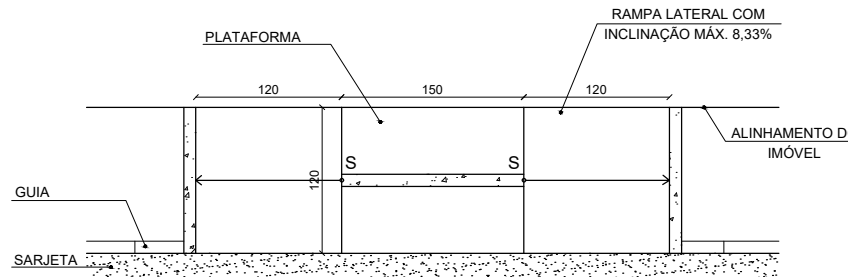

REBAIXAMENTO DE CALÇADA TIPO D - NBR 9050 SEM ESCALA

OBS:  
**PARADA OBRIGATÓRIA**  
 PINTURA VIÁRIA (SINALIZAÇÃO HORIZONTAL)  
 +  
 PLACA VERTICAL (SINALIZAÇÃO VERTICAL)

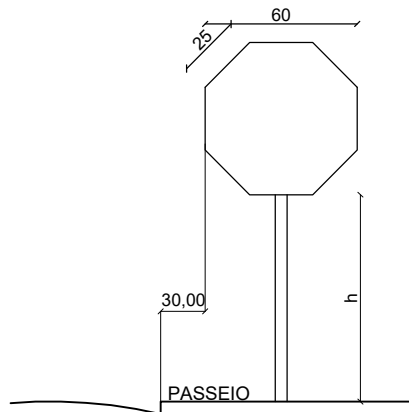

PLACA - PARADA OBRIGATÓRIA (R-1) SEM ESCALA

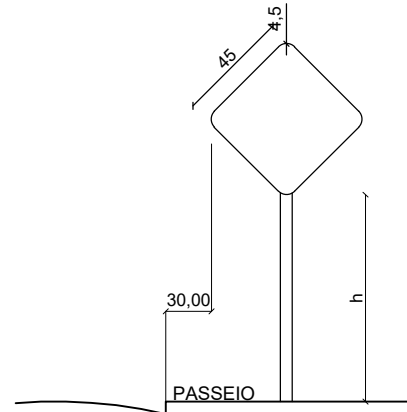

PLACA - LOMBADA (A-18) SEM ESCALA

TABELA DE SINALIZAÇÃO		
SÍMBOLO	APLICAÇÃO	QUANTID.
	PARADA OBRIGATÓRIA	10
	PLACA LOGRADOURO	09
	PLACA QUEBRA-MOLAS	06
	RAMPA DE ACESSIBILIDADE	04
	FAIXA DE PEDESTRE	02

**PREFEITURA MUNICIPAL  
 DE  
 IGARATINGA - MG**

PROJETO PAVIMENTAÇÃO DO BAIRRO SÃO GERALDO		
DESCRIÇÃO DETALHES DE SINALIZAÇÃO		
DATA AGOSTO/2022	ESCALA SEM ESCALA	FOLHA 11/12

RESP. TÉCNICO: FLÁVIO LUCAS GRECO SANTOS  
 ENGº CIVIL - CREA-MG 64.880/D

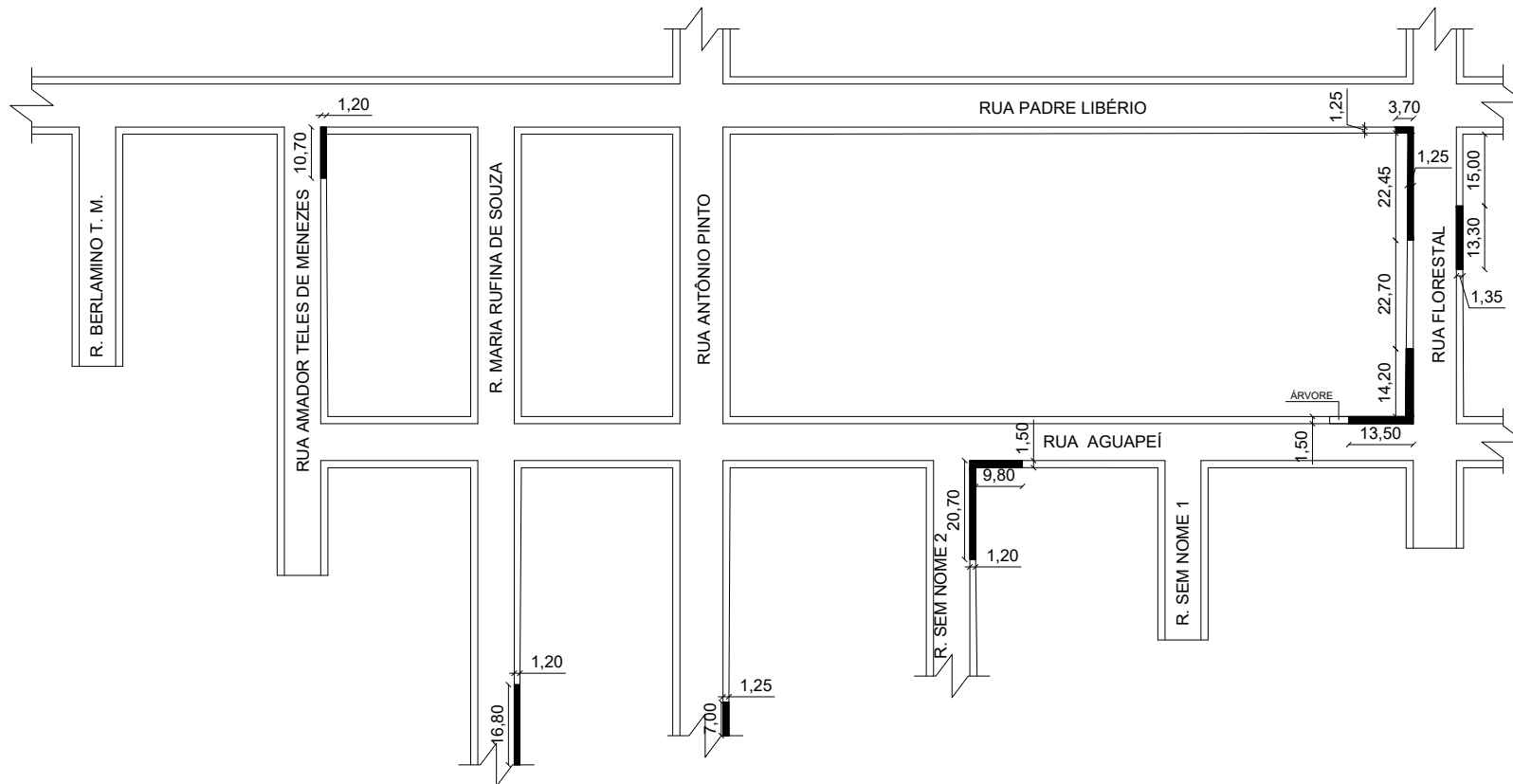

■ CALÇADAS A SEREM CONCRETADAS  
 ÁREA = 172,65 m<sup>2</sup>

**PREFEITURA MUNICIPAL  
 DE  
 IGARATINGA - MG**

PROJETO		
PAVIMENTAÇÃO DO BAIRRO SÃO GERALDO		
DESCRIÇÃO		
CALÇADAS A RECEBEREM CONCRETAGEM		
DATA	ESCALA	FOLHA
AGOSTO/2022	SEM ESCALA	12/12

RESP. TÉCNICO: FLÁVIO LUCAS GRECO SANTOS  
 ENGº CIVIL - CREA-MG 64.880/D