

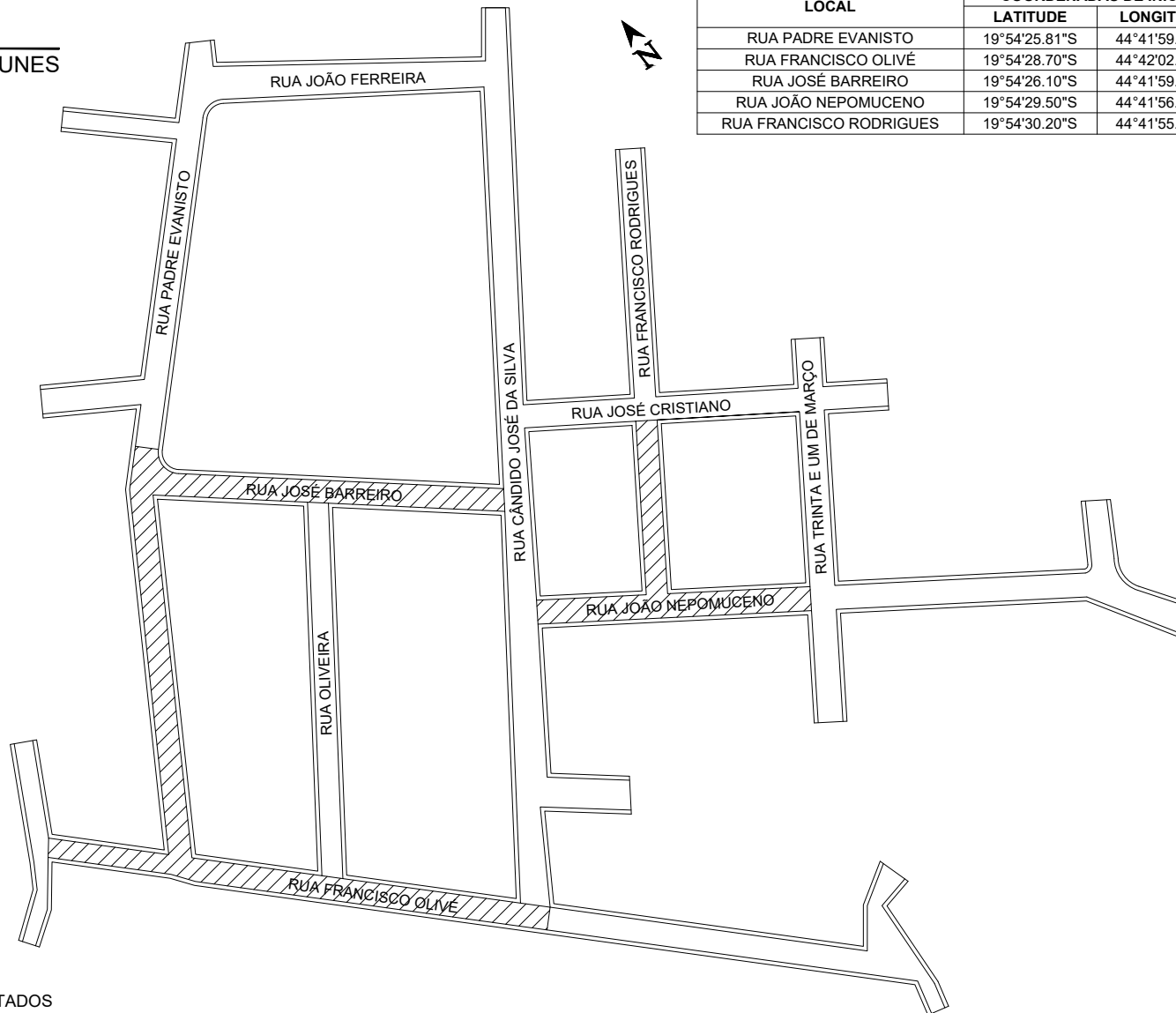

PLANTA DE SITUAÇÃO
BAIRRO: CENTRO - ANTUNES



LOCAL	COORDENADAS DE INÍCIO		COORDENADAS DE FIM	
	LATITUDE	LONGITUDE	LATITUDE	LONGITUDE
RUA PADRE EVANISTO	19°54'25.81"S	44°41'59.37"O	19°54'29.50"S	44°42'01.60"O
RUA FRANCISCO OLIVÉ	19°54'28.70"S	44°42'02.80"O	19°54'32.35"S	44°41'58.79"O
RUA JOSÉ BARREIRO	19°54'26.10"S	44°41'59.50"O	19°54'28.40"S	44°41'56.20"O
RUA JOÃO NEPOMUCENO	19°54'29.50"S	44°41'56.80"O	19°54'31.39"S	44°41'53.89"O
RUA FRANCISCO RODRIGUES	19°54'30.20"S	44°41'55.40"O	19°54'28.50"S	44°41'54.10"O



TRECHOS A SEREM PAVIMENTADOS
 ESPESSURA = 6 cm
 ÁREA = 5.451,89 m²

PREFEITURA MUNICIPAL
DE
IGARATINGA - MG

PROJETO: PAVIMENTAÇÃO ASFÁLTICA		
DESCRIÇÃO: PLANTA DE SITUAÇÃO - ANTUNES		
DATA: NOVEMBRO/2022	ESCALA: SEM ESCALA	FOLHA: 01/14

RESP. TÉCNICO: FLÁVIO LUCAS GRECO SANTOS
 ENG° CIVIL - CREA-MG 64.880/D

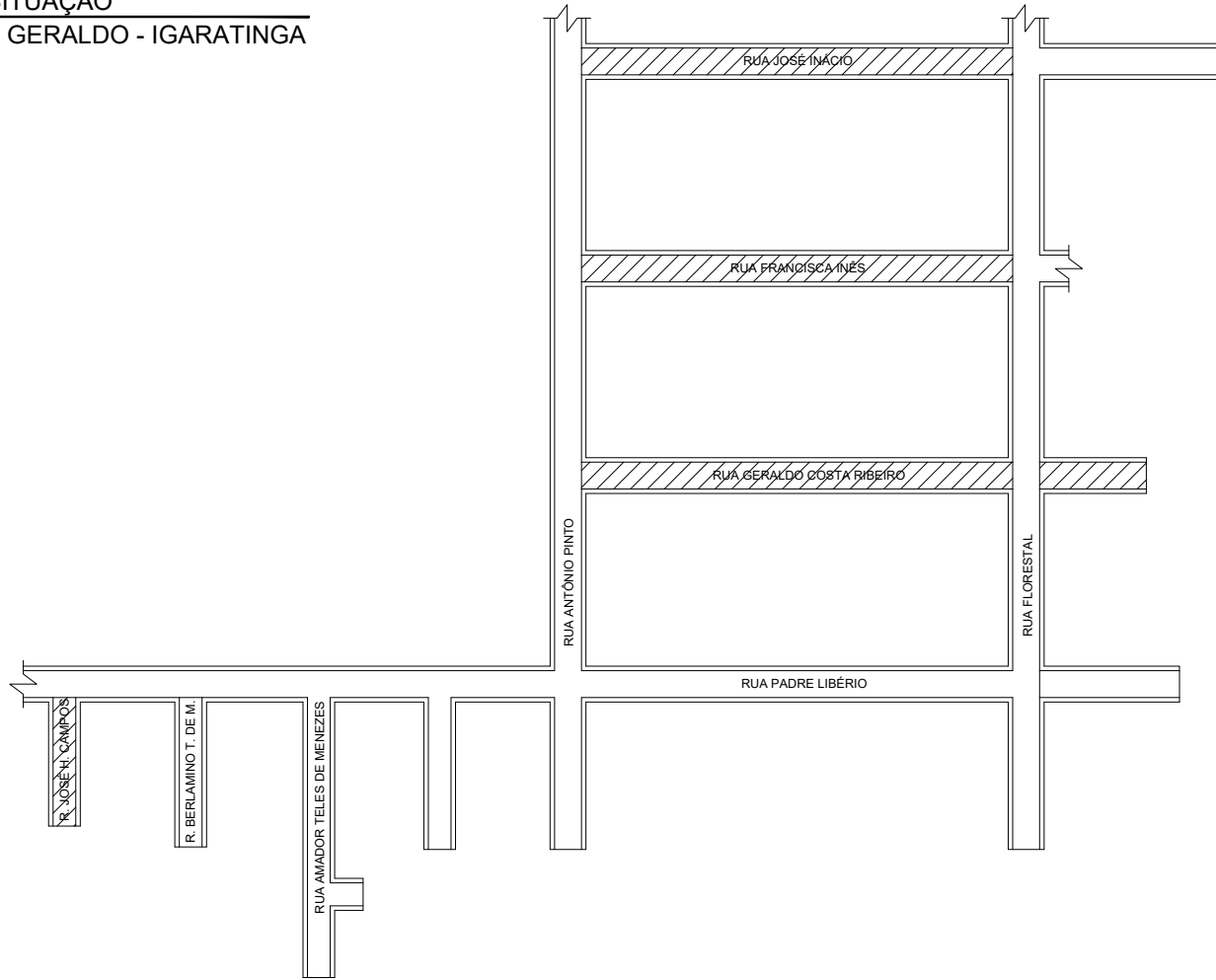
PLANTA DE SITUAÇÃO
BAIRRO: SÃO GERALDO - IGARATINGA



 TRECHOS A SEREM PAVIMENTADOS
 ESPESSURA = 6 cm
 ÁREA = 4.550,00 m²

LOCAL	COORDENADAS DE INÍCIO		COORDENADAS DE FIM	
	LATITUDE	LONGITUDE	LATITUDE	LONGITUDE
RUA JOSÉ INÁCIO	19°57'18.77"S	44°42'7.17"O	19°57'23.38"S	44°42'8.38"O
RUA FRANCISCA INÊS	19°57'19.38"S	44°42'4.75"O	19°57'23.94"S	44°42'6.02"O
RUA GERALDO COSTA RIBEIRO	19°57'18.55"S	44°42'1.87"O	19°57'24.55"S	44°42'3.69"O
RUA JOSÉ HENRIQUE CAMPOS	19°57'30.69"S	44°42'2.64"O	19°57'31.07"S	44°42'1.25"O

PREFEITURA MUNICIPAL
DE
IGARATINGA - MG

PROJETO: PAVIMENTAÇÃO ASFÁLTICA		
DESCRIÇÃO: PLANTA DE SITUAÇÃO - IGARATINGA		
DATA: NOVEMBRO/2022	ESCALA: SEM ESCALA	FOLHA: 02/14

RESP. TÉCNICO: FLÁVIO LUCAS GRECO SANTOS
 ENG° CIVIL - CREA-MG 64.880/D

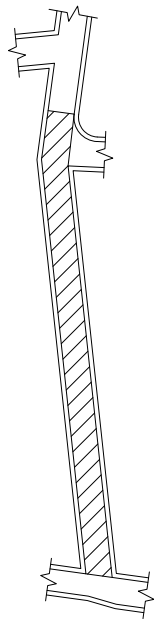

DETALHE - RUA PADRE EVANISTO

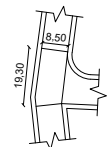

TRECHO 02

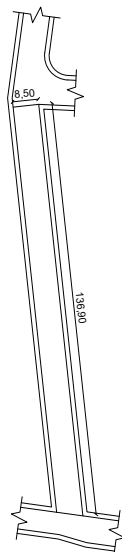

TRECHO 01

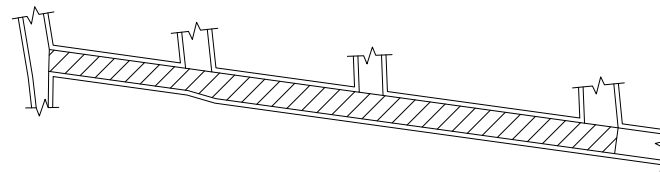

DETALHE - RUA FRANCISCO OLIVÉ

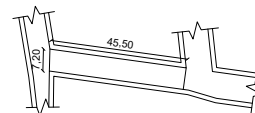

TRECHO 01

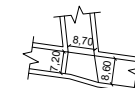

TRECHO 02

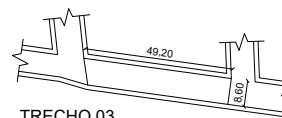

TRECHO 03

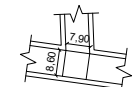

TRECHO 04

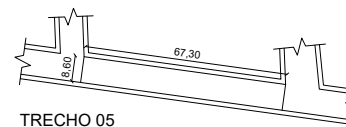

TRECHO 05

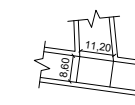

TRECHO 06

**PREFEITURA MUNICIPAL
DE
IGARATINGA - MG**

PROJETO:
PAVIMENTAÇÃO ASFÁLTICA

DESCRIÇÃO:
DETALHAMENTO DAS RUAS

DATA:
NOVEMBRO/2022

ESCALA:
SEM ESCALA

FOLHA:
03/14

RESP. TÉCNICO: FLÁVIO LUCAS GRECO SANTOS
ENGº CIVIL - CREA-MG 64.880/D

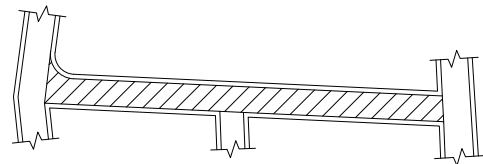

DETALHE - RUA JOSÉ BARREIRO

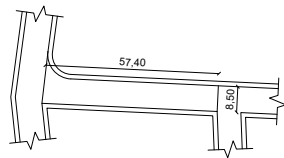

TRECHO 01

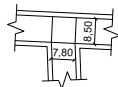

TRECHO 02

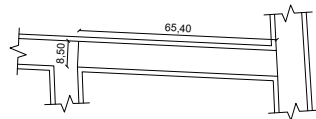

TRECHO 03

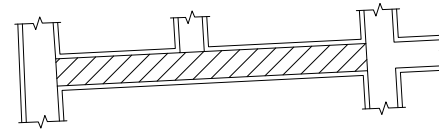

DETALHE - RUA JOÃO NEPOMUCENO

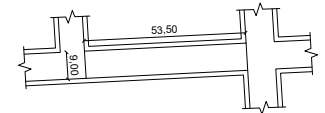

TRECHO 03

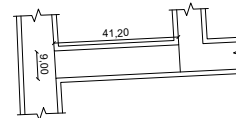

TRECHO 01

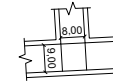

TRECHO 02

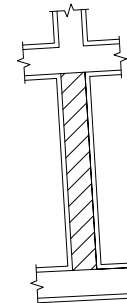

DETALHE - RUA FRANCISCO RODRIGUES

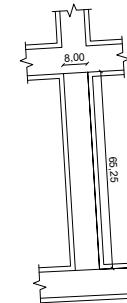

TRECHO 01

**PREFEITURA MUNICIPAL
DE
IGARATINGA - MG**

PROJETO:
PAVIMENTAÇÃO ASFÁLTICA

DESCRIÇÃO:
DETALHAMENTO DAS RUAS

DATA:
NOVEMBRO/2022

ESCALA:
SEM ESCALA

FOLHA:
04/14

RESP. TÉCNICO: FLÁVIO LUCAS GRECO SANTOS
ENGº CIVIL - CREA-MG 64.880/D

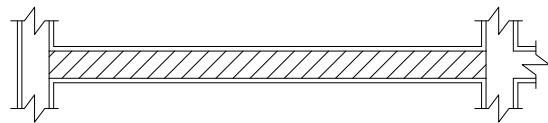

DETALHE - RUA JOSÉ INÁCIO

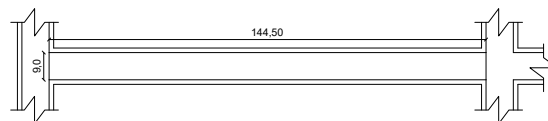

TRECHO 01

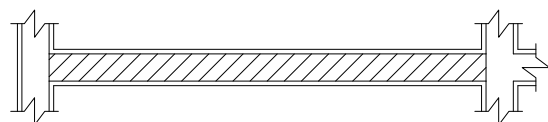

DETALHE - RUA FRANCISCA INÊS

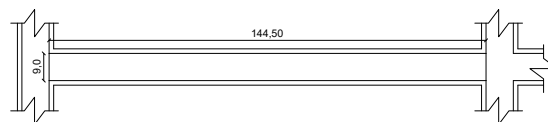

TRECHO 01

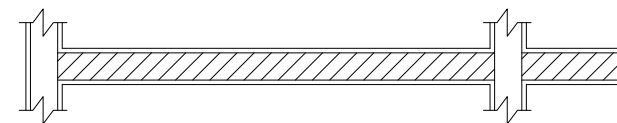

DETALHE - RUA GERALDO COSTA RIBEIRO

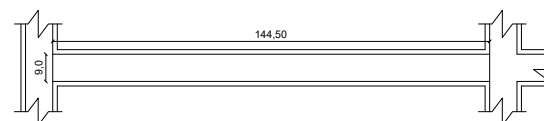

TRECHO 01

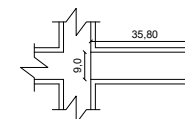

TRECHO 02

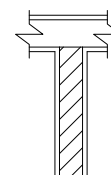

DETALHE - RUA JOSÉ H. CAMPOS

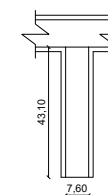

TRECHO 01

**PREFEITURA MUNICIPAL
DE
IGARATINGA - MG**

PROJETO:
PAVIMENTAÇÃO ASFÁLTICA

DESCRIÇÃO:
DETALHAMENTO DAS RUAS

DATA:
NOVEMBRO/2022

ESCALA:
SEM ESCALA

FOLHA:
05/14

RESP. TÉCNICO: FLÁVIO LUCAS GRECO SANTOS
ENGº CIVIL - CREA-MG 64.880/D

PLANTA DE SITUAÇÃO
BAIRRO: CENTRO - ANTUNES

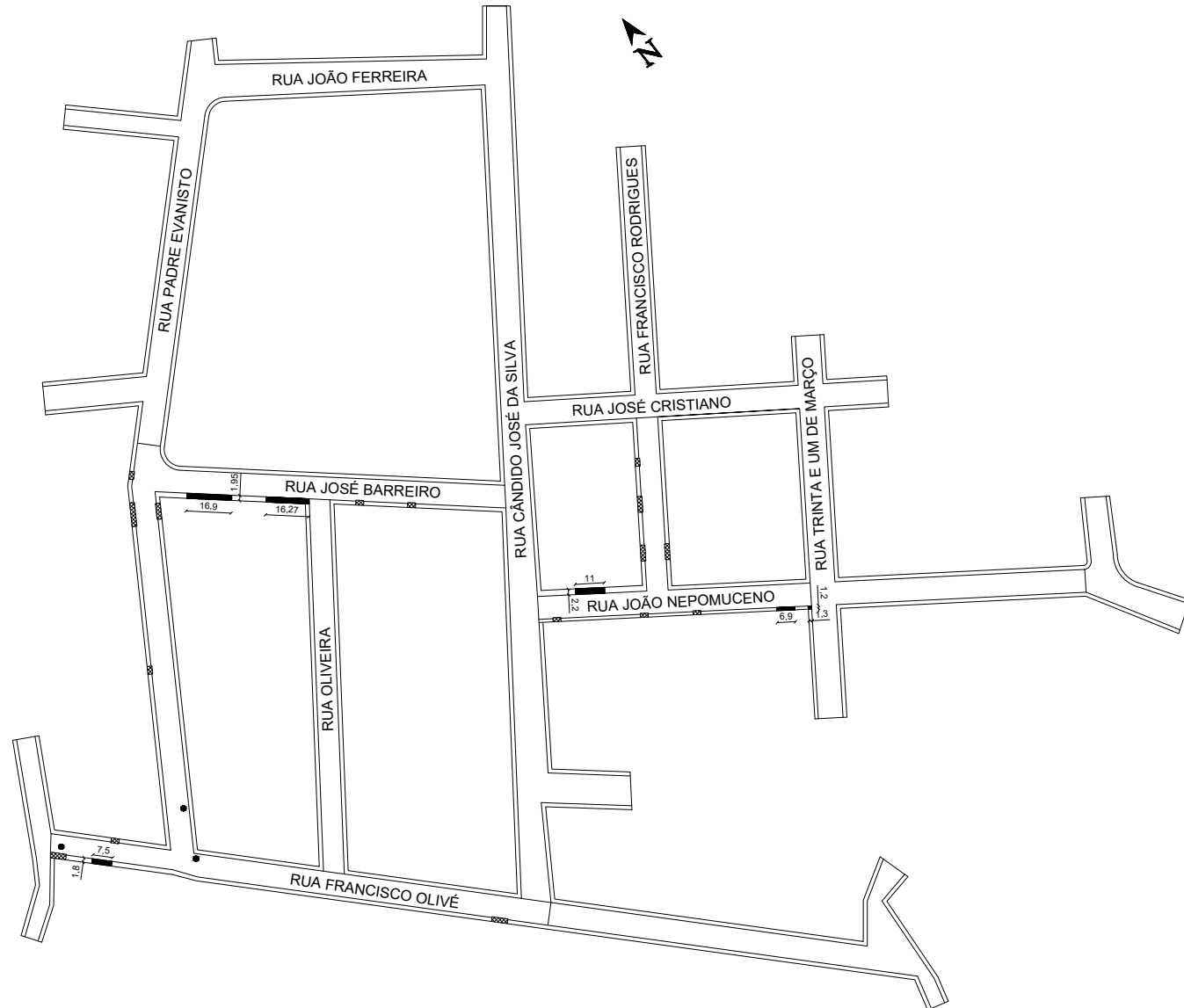

■ CALÇADAS A SEREM CONCRETADAS
 ESPESSURA = 5 cm
 ÁREA = 112,04 m²

▨ RAMPAS DE ACESSO VEICULAR QUE
 AVANÇAM SOBRE A SARJETA
 EXTENSÃO = 72,00 m

● POÇOS DE VISITA A SEREM ALTEADOS
 TOTAL = 03 UNID.

PREFEITURA MUNICIPAL
DE
IGARATINGA - MG

PROJETO: PAVIMENTAÇÃO ASFÁLTICA		
DESCRIÇÃO: PLANTA CALÇADAS E POÇOS DE VISITA		
DATA: NOVEMBRO/2022	ESCALA: SEM ESCALA	FOLHA: 06/14

RESP. TÉCNICO: FLÁVIO LUCAS GRECO SANTOS
 ENGº CIVIL - CREA-MG 64.880/D

PLANTA DE SITUAÇÃO
BAIRRO: SÃO GERALDO - IGARATINGA

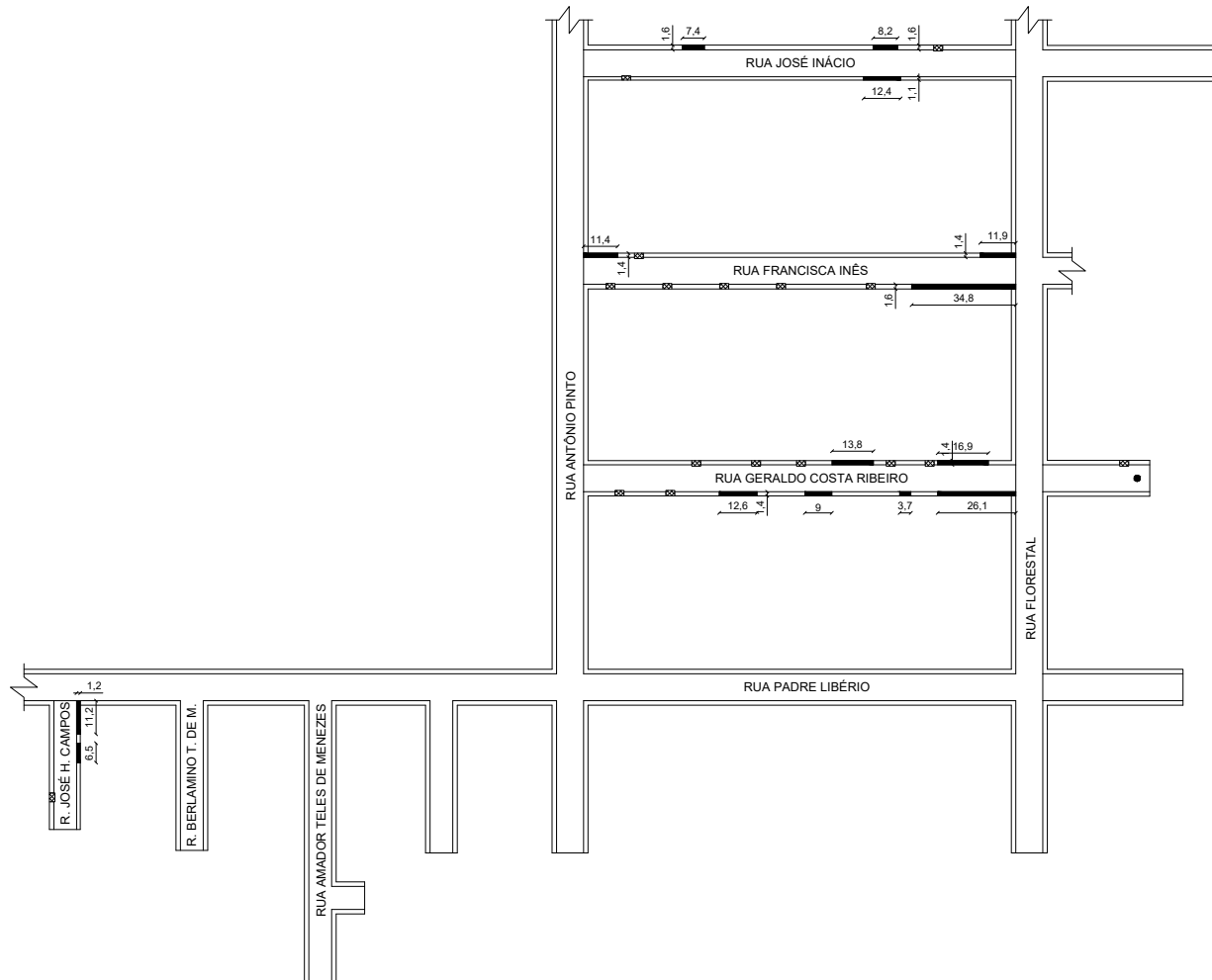

- CALÇADAS A SEREM CONCRETADAS
 ESPESSURA = 5 cm
 ÁREA = 263,08 m²

- RAMPAS DE ACESSO VEICULAR QUE
 AVANÇAM SOBRE A SARJETA
 EXTENSÃO = 51,00 m

- POÇOS DE VISITA A SEREM ALTEADOS
 TOTAL = 01 UNID.

PREFEITURA MUNICIPAL DE IGARATINGA - MG	PROJETO: PAVIMENTAÇÃO ASFÁLTICA		RESP. TÉCNICO: FLÁVIO LUCAS GRECO SANTOS ENGº CIVIL - CREA-MG 64.880/D
	DESCRIÇÃO: PLANTA DE CALÇADAS E POÇOS DE VISITA		
	DATA: NOVEMBRO/2022	ESCALA: SEM ESCALA	

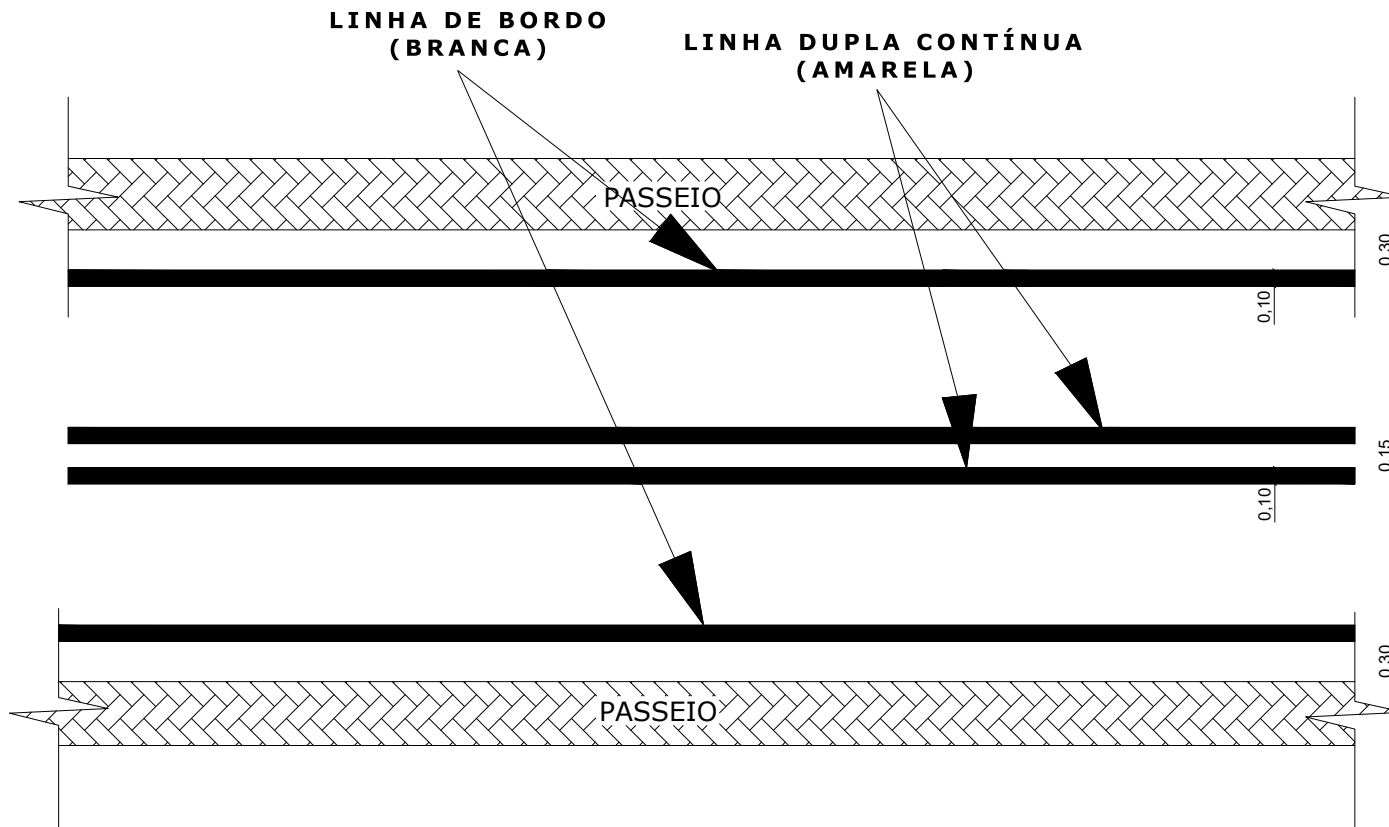

**PREFEITURA MUNICIPAL
 DE
 IGARATINGA - MG**

PROJETO:
 PAVIMENTAÇÃO ASFÁLTICA

DESCRIÇÃO:
 PINTURA TÍPICA DAS RUAS

DATA:
 NOVEMBRO/2022

ESCALA:
 SEM ESCALA

FOLHA:
 08/14

RESP. TÉCNICO: FLÁVIO LUCAS GRECO SANTOS
 ENGº CIVIL - CREA-MG 64.880/D

LOCALIZAÇÃO DAS USINAS
DE ASFALTO / JAZIDAS

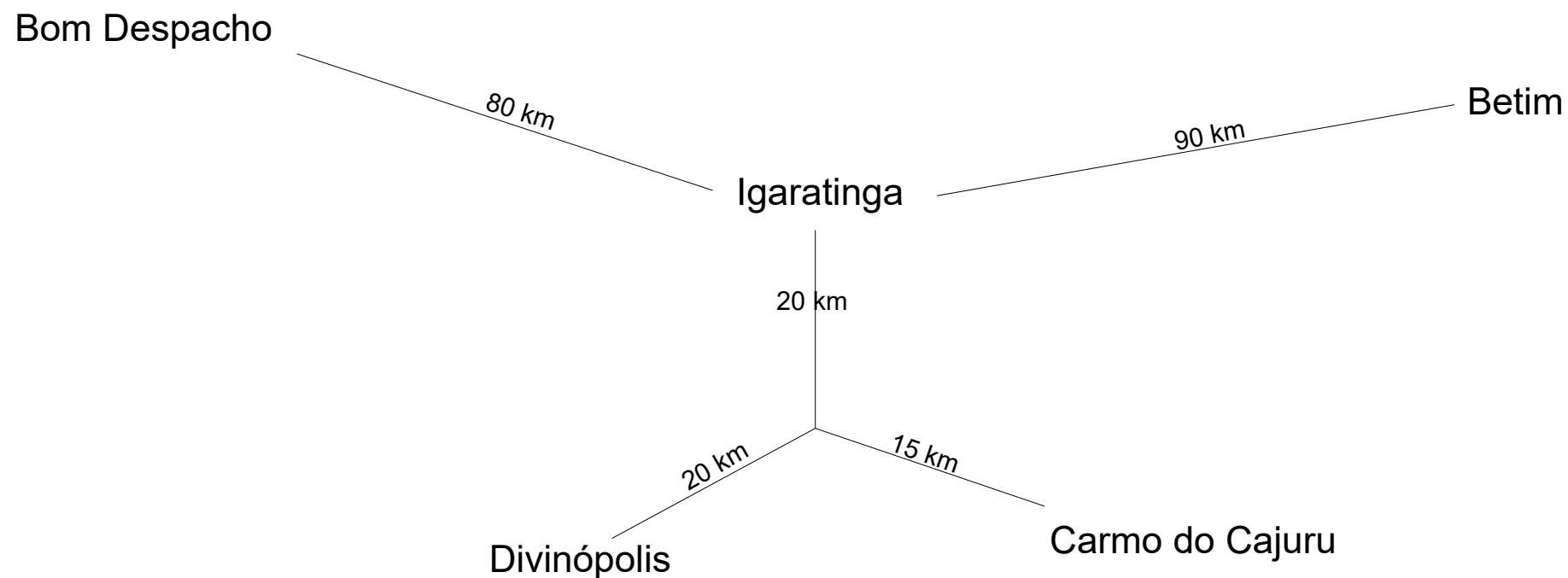

**PREFEITURA MUNICIPAL
DE
IGARATINGA - MG**

PROJETO: PAVIMENTAÇÃO ASFÁLTICA		
DESCRIÇÃO: CROQUI DE LOCALIZAÇÃO		
DATA: NOVEMBRO/2022	ESCALA: SEM ESCALA	FOLHA: 09/14

RESP. TÉCNICO: FLÁVIO LUCAS GRECO SANTOS
ENGº CIVIL - CREA-MG 64.880/D

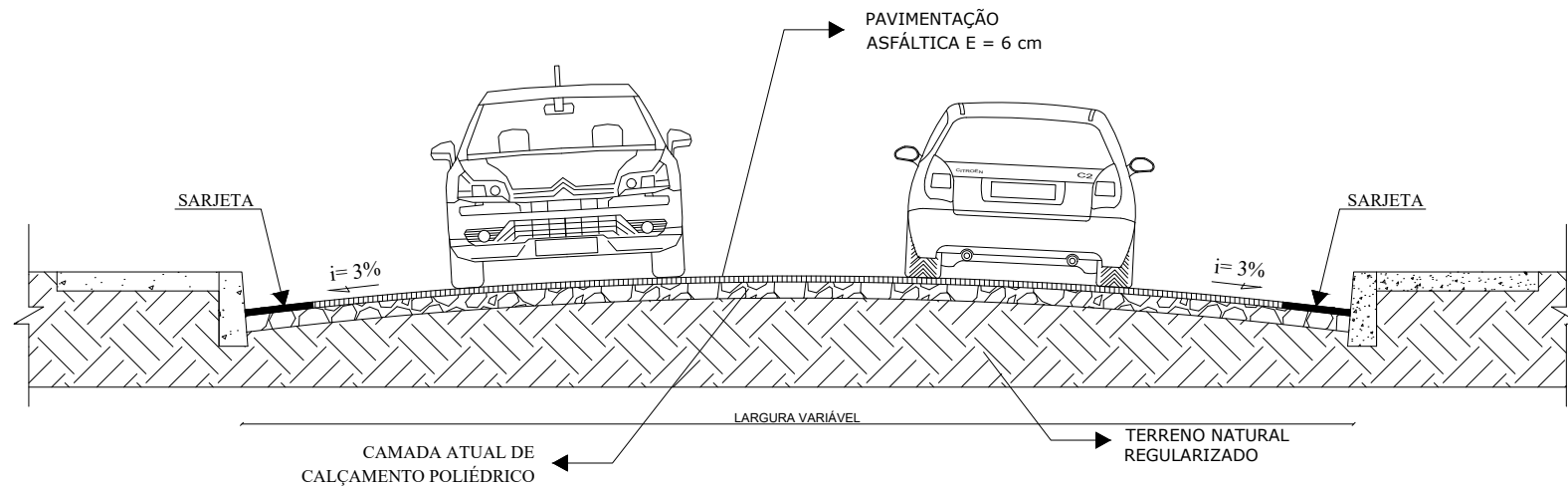

**PREFEITURA MUNICIPAL
DE
IGARATINGA - MG**

PROJETO:
PAVIMENTAÇÃO ASFÁLTICA

DESCRIÇÃO:
CORTE TRANSVERSAL

DATA:
NOVEMBRO/2022

ESCALA:
SEM ESCALA

FOLHA:
10/14

RESP. TÉCNICO: FLÁVIO LUCAS GRECO SANTOS
ENGº CIVIL - CREA-MG 64.880/D

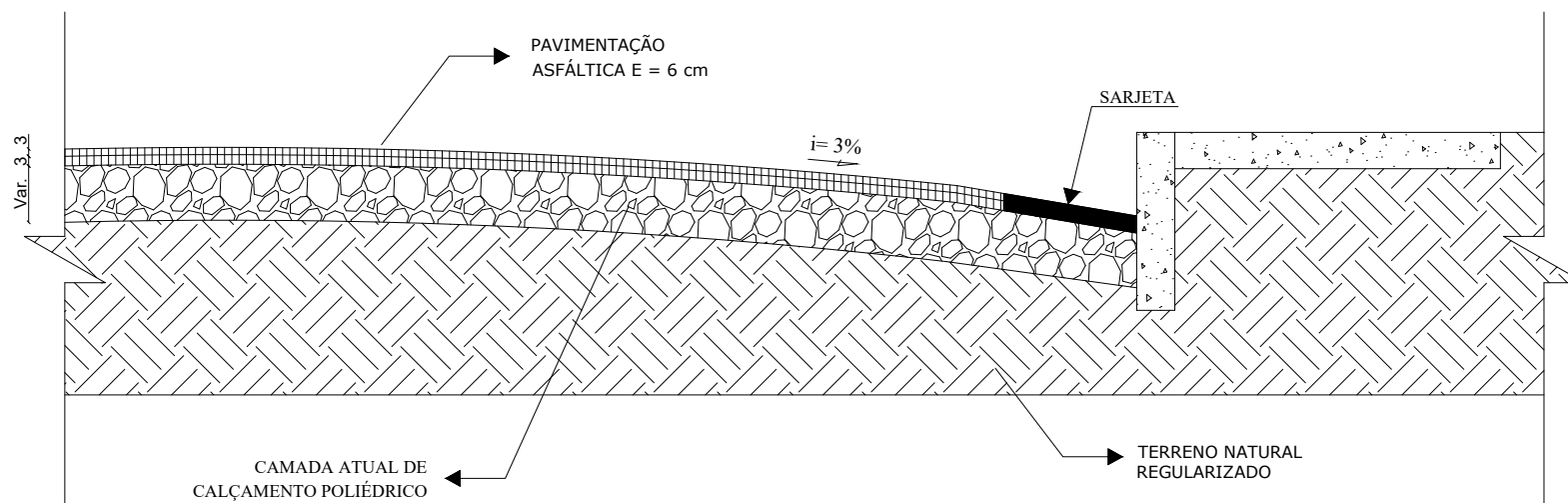

**PREFEITURA MUNICIPAL
DE
IGARATINGA - MG**

PROJETO:
PAVIMENTAÇÃO ASFÁLTICA

DESCRIÇÃO:
DETALHE DAS CAMADAS

DATA:
NOVEMBRO/2022

ESCALA:
SEM ESCALA

FOLHA:
11/14

RESP. TÉCNICO: FLÁVIO LUCAS GRECO SANTOS
ENGº CIVIL - CREA-MG 64.880/D



TABELA DE SINALIZAÇÃO		
SÍMBOLO	APLICAÇÃO	QUANTID.
	PARADA OBRIGATORIA	08
	PLACA LOGRADOURO	08
	PLACA QUEBRA-MOLAS	04
	RAMPA DE ACESSIBILIDADE	06
	FAIXA DE PEDESTRE	03

**PREFEITURA MUNICIPAL
DE
IGARATINGA - MG**

PROJETO:
PAVIMENTAÇÃO ASFÁLTICA

DESCRIÇÃO:
PLANTA DE SINALIZAÇÃO

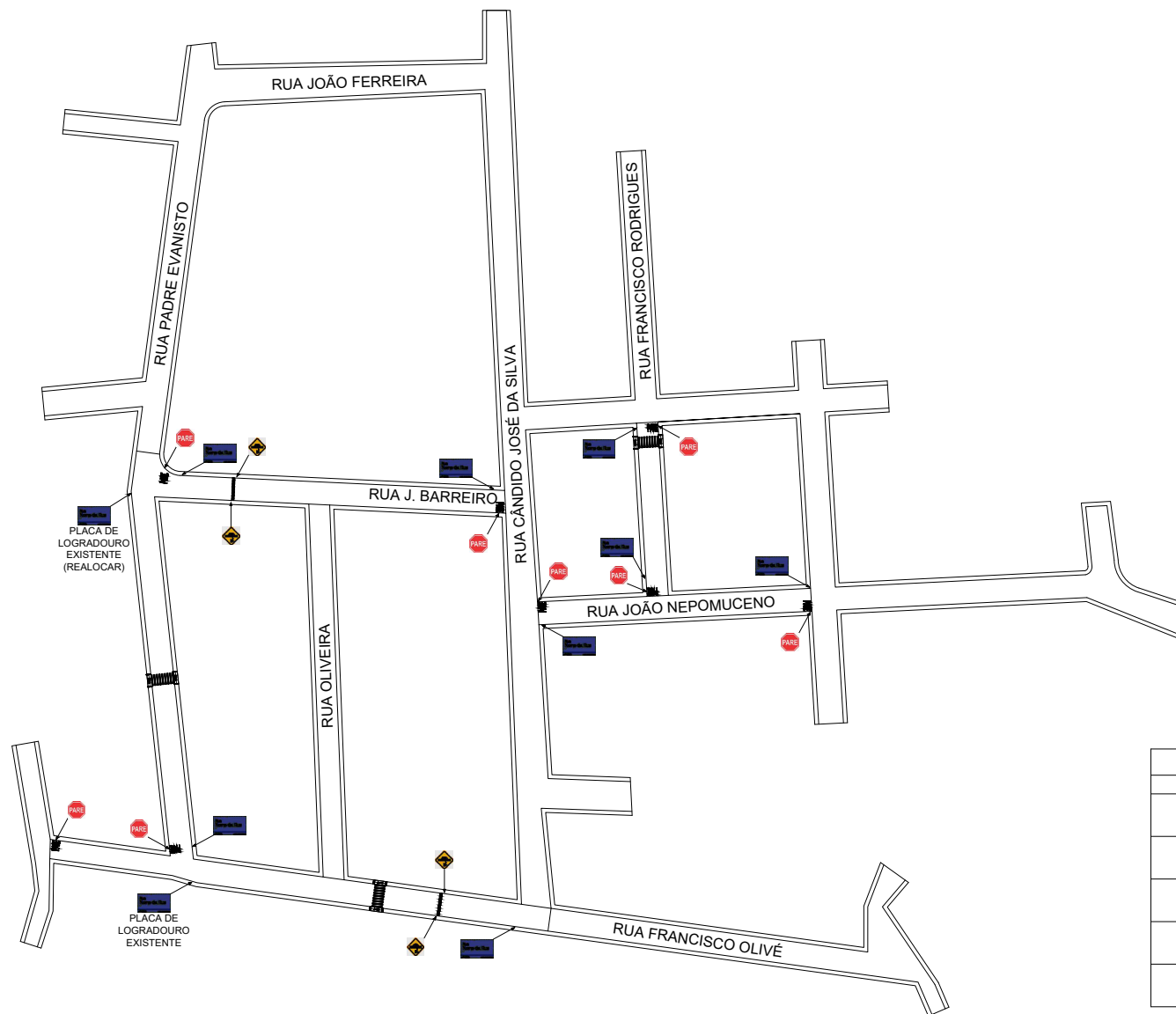
DATA:
NOVEMBRO/2022

ESCALA:
SEM ESCALA

FOLHA:
12/14

RESP. TÉCNICO: FLÁVIO LUCAS GRECO SANTOS
ENGº CIVIL - CREA-MG 64.880/D



TABELA DE SINALIZAÇÃO		
SÍMBOLO	APLICAÇÃO	QUANTID.
	PARADA OBRIGATORIA	08
	PLACA LOGRADOURO	06
	RAMPA DE ACESSIBILIDADE	06
	FAIXA DE PEDESTRE	03

**PREFEITURA MUNICIPAL
DE
IGARATINGA - MG**

PROJETO: PAVIMENTAÇÃO ASFÁLTICA		
DESCRIÇÃO: PLANTA DE SINALIZAÇÃO		
DATA: NOVEMBRO/2022	ESCALA: SEM ESCALA	FOLHA: 13/14

RESP. TÉCNICO: FLÁVIO LUCAS GRECO SANTOS
ENGº CIVIL - CREA-MG 64.880/D

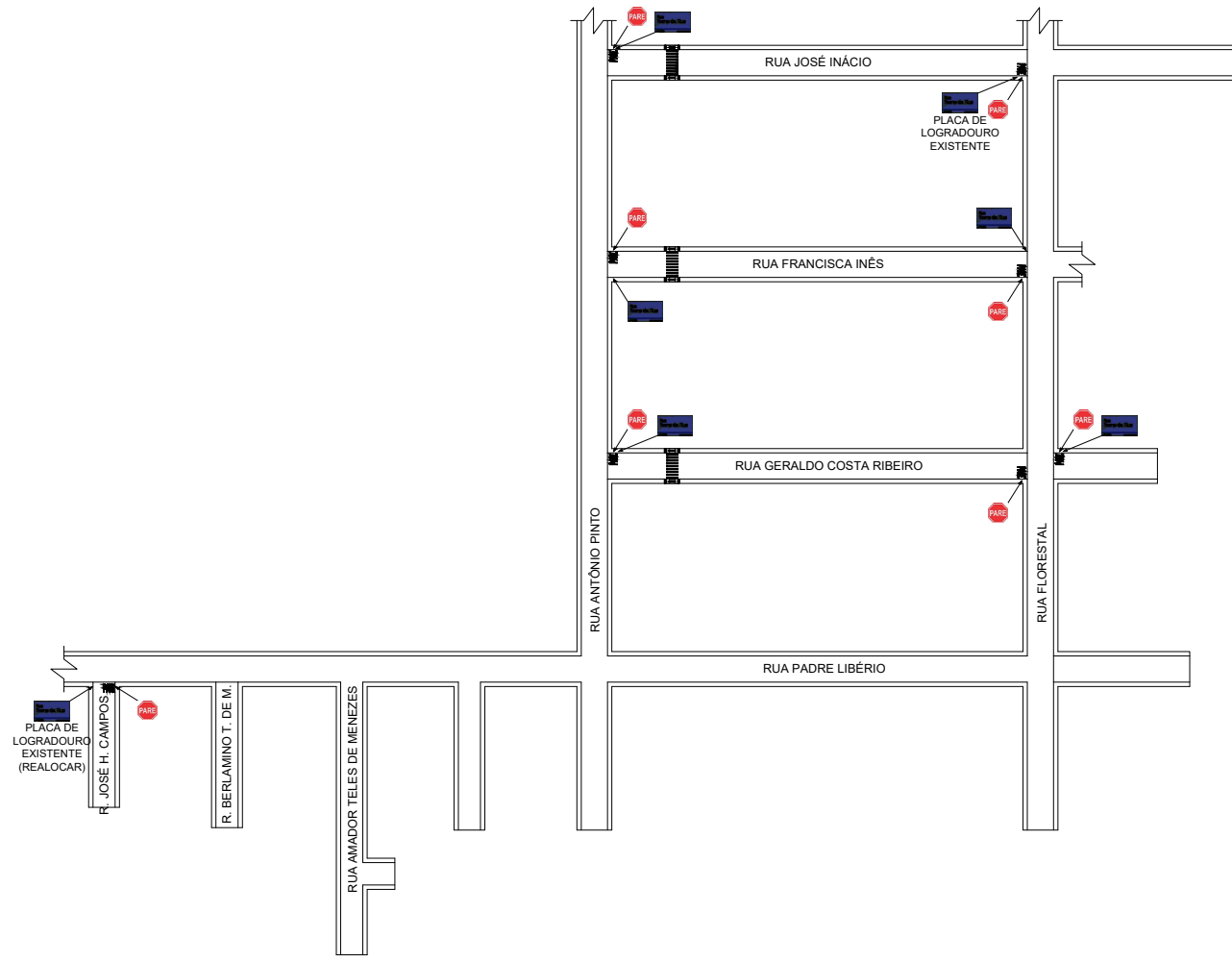
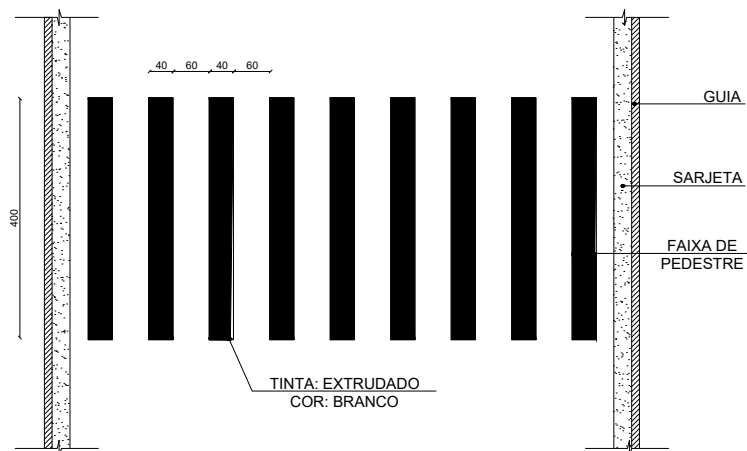

FAIXA DE PEDESTRE ZEBRADA SEM ESCALA

OBS: **PINTURA DE FAIXA DE PEDESTRE E LOMBADA**

PINTURA MÉDIA DE LOMBADA - A = 3,58m²
3,58 X 2 LOMBADAS = 7,16 m²

PINTURA MÉDIA DE FAIXA DE PEDESTRE - A = 14,40 m²
14,40 X 6 FAIXAS = 86,40 m²

TOTAL = 93,56 m²

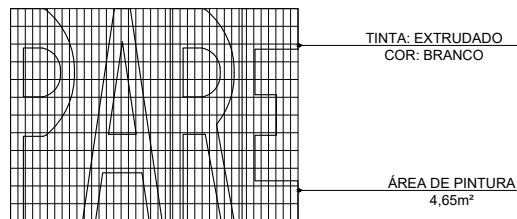

PINTURA VIÁRIA DE PARADA OBRIGATÓRIA SEM ESCALA

OBS: **PINTURA DE PARADA OBRIGATÓRIA**

PINTURA PARADA OBRIGATÓRIA - A = 4,65m²
4,65 X 16 PARADAS O. = 74,40 m²

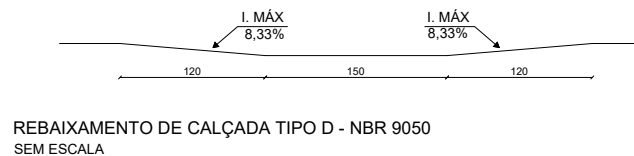

REBAIXAMENTO DE CALÇADA TIPO D - NBR 9050 SEM ESCALA

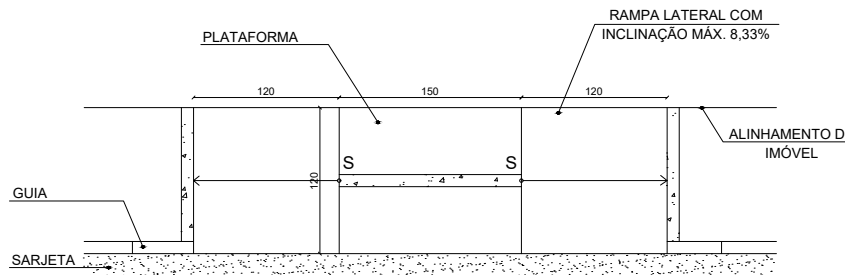

REBAIXAMENTO DE CALÇADA TIPO D - NBR 9050 SEM ESCALA

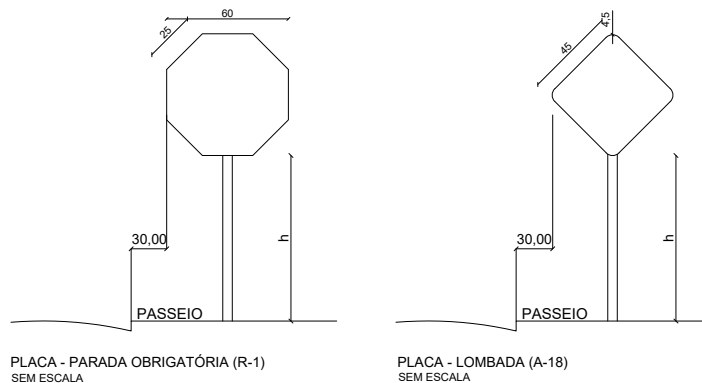

PLACA - PARADA OBRIGATÓRIA (R-1) SEM ESCALA

PLACA - LOMBADA (A-18) SEM ESCALA

OBS: **PARADA OBRIGATÓRIA**
PINTURA VIÁRIA (SINALIZAÇÃO HORIZONTAL)
PLACA VERTICAL (SINALIZAÇÃO VERTICAL)

TABELA DE SINALIZAÇÃO		
SÍMBOLO	APLICAÇÃO	QUANTID.
	PARADA OBRIGATÓRIA	16
	PLACA LOGRADOURO	14
	PLACA QUEBRA-MOLAS	04
	RAMPA DE ACESSIBILIDADE	12
	FAIXA DE PEDESTRE	06

PREFEITURA MUNICIPAL DE IGARATINGA - MG

PROJETO: PAVIMENTAÇÃO ASFÁLTICA

DESCRIÇÃO: DETALHE DAS SINALIZAÇÕES

DATA: NOVEMBRO/2022

ESCALA: SEM ESCALA

FOLHA: 14/14

RESP. TÉCNICO: FLÁVIO LUCAS GRECO SANTOS
ENGº CIVIL - CREA-MG 64.880/D